



CUBELET ICE DISPENSER  
DISTRIBUTEUR DE CUBELETS  
CUBELETEISDISPENSER  
CUBELET-IJSDISPENSER  
DISPENSADOR DE CUBITOS DE HIELO  
DISTRIBUTORE DI GHIACCIO IN CUBETTI

## **INSTRUCTION MANUAL**

(original instructions)

## **NOTICE D'UTILISATION**

(instructions traduites)

## **BEDIENUNGSANLEITUNG**

(Übersetzung)

## **GEBRUIKSAANWIJZING**

(vertaalde instructies)

## **MANUAL DE INSTRUCCIONES**

(instrucciones traducidas)

## **MANUALE D'ISTRUZIONI**

(traduzione)

**DCM-60KE  
DCM-60KE-P  
DCM-120KE  
DCM-120KE-P**

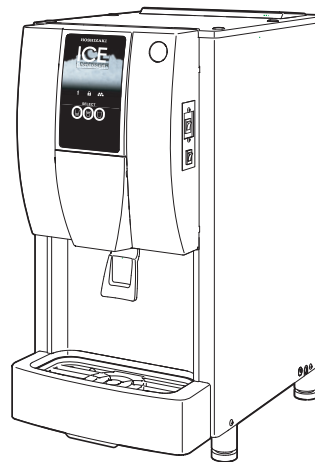

DCM-60KE

**HOSHIZAKI EUROPE LIMITED**

Telford 70 Stafford Park 7, Telford, Shropshire TF3 3BQ UK

L1L009206 (113017)

<b>ENGLISH</b>	IMPORTANT SAFETY INFORMATION .....	1
	I. INSTALLATION INSTRUCTIONS.....	3
	1. CONSTRUCTION .....	3
	2. ACCESSORIES .....	3
	3. UNPACKING.....	3
	4. LOCATION.....	4
	5. INSTALLATION.....	4
	6. ELECTRICAL CONNECTIONS.....	5
	7. WATER SUPPLY AND DRAIN CONNECTIONS.....	5
	II. OPERATING INSTRUCTIONS .....	6
	1. START UP.....	7
	2. DISPENSING ICE .....	8
	3. FRONT COVER .....	8
	4. PORTION CONTROL .....	8
	5. SWITCH LOCK FUNCTION.....	9
	6. SHUT DOWN .....	9
	7. PREPARING THE ICE DISPENSER FOR LONG STORAGE.....	10
	III. MAINTENANCE .....	10
	1. CLEANING.....	10
	2. INSPECTION AND MAINTENANCE.....	12
	3. BEFORE CALLING FOR SERVICE.....	13
	4. DISPOSAL .....	13
	5. WARRANTY.....	14
	SPECIFICATIONS.....	14
<b>FRANCAIS</b>	INFORMATIONS DE SECURITE IMPORTANTES.....	16
	I. CONSIGNES D'INSTALLATION.....	18
	1. CONSTRUCTION .....	18
	2. ACCESSOIRES .....	18
	3. DEBALLAGE.....	18
	4. EMBLACEMENT.....	19
	5. INSTALLATION.....	20
	6. BRANCHEMENTS ELECTRIQUES.....	20
	7. BRANCHEMENTS D'ARRIVEE ET DE VIDANGE D'EAU .....	21
	II. CONSIGNES D'UTILISATION .....	21
	1. MISE EN MARCHE.....	23
	2. DISTRIBUTION DE GLACONS .....	23
	3. PANNEAU AVANT.....	23
	4. COMMANDE DE PORTIONS DE GLACE.....	23
	5. FONCTION DE VERROUILLAGE DES COMMUTATEURS .....	24
	6. ARRET .....	25
	7. PREPARATION DU DISTRIBUTEUR DE GLACONS EN VUE D'UN ENTREPOSAGE DE LONGUE DUREE.....	25
	III. ENTRETIEN.....	26
	1. NETTOYAGE .....	26
	2. INSPECTION ET ENTRETIEN .....	28
	3. AVANT D'APPELER UN REPARATEUR.....	28
	4. MISE AU REBUT .....	29
	5. GARANTIE.....	29
	SPECIFICATIONS.....	30

<b>DEUTSCH</b>	WICHTIGE SICHERHEITSHINWEISE.....	32
	I. INSTALLATIONSANLEITUNG.....	34
	1. KONSTRUKTION.....	34
	2. ZUBEHÖR.....	34
	3. AUSPACKEN.....	34
	4. AUFSTELLORT.....	35
	5. INSTALLATION.....	36
	6. ELEKTRISCHE ANSCHLÜSSE.....	36
	7. WASSERZULAUF- UND WASSERABLAUFANSCHLÜSSE.....	37
	II. BEDIENUNGSANLEITUNG.....	37
	1. INBETRIEBNAHME.....	38
	2. EISAUSGABE.....	39
	3. FRONTABDECKUNG.....	39
	4. PORTIONSKONTROLLE.....	39
	5. FUNKTION DES SPERRSCHALTERS.....	40
	6. AUSSCHALTEN.....	40
	7. MASSNAHMEN FÜR DIE LANGFRISTIGE LAGERUNG DES EISSPENDERS.....	41
	III. WARTUNG.....	42
	1. REINIGUNG.....	42
	2. INSPEKTION UND WARTUNG.....	43
	3. VOR ANRUF DES KUNDENDIENSTES.....	44
	4. ENTSORGUNG.....	45
	5. GEWÄHRLEISTUNG.....	45
	TECHNISCHE DATEN.....	46
<b>NEDERLANDS</b>	BELANGRIJKE VEILIGHEIDSINFORMATIE.....	48
	I. INSTALLATIE-INSTRUCTIES.....	50
	1. CONSTRUCTIE.....	50
	2. TOEBEHOREN.....	50
	3. UITPAKKEN.....	50
	4. PLAATSING.....	51
	5. INSTALLATIE.....	52
	6. ELEKTRISCHE AANSLUITINGEN.....	52
	7. AANSLUITING VAN WATERTOEVOER- EN WATERAFVOERLEIDINGEN.....	53
	II. BEDIENINGSINSTRUCTIES.....	53
	1. OPSTARTEN.....	54
	2. IJSAFGIFTE.....	55
	3. VOORPANEEL.....	55
	4. PORTIEREGELING.....	55
	5. FUNCTIE BLOKKERINGSSCHAKELAAR.....	56
	6. UITZETTEN.....	56
	7. DE IJSDISPENSER GEREEDMAKEN VOOR LANGDURIGE OPSLAG.....	57
	III. ONDERHOUD.....	58
	1. REINIGEN.....	58
	2. INSPECTIE EN ONDERHOUD.....	59
	3. VOORDAT U BELT VOOR SERVICE.....	60
	4. VERWIJDERING.....	61
	5. GARANTIE.....	61
	SPECIFICATIES.....	62

<b>ESPAÑOL</b>	INFORMACIÓN IMPORTANTE DE SEGURIDAD .....	63
	I. INSTRUCCIONES DE INSTALACIÓN.....	65
	1. CONSTRUCCIÓN .....	65
	2. ACCESORIOS .....	65
	3. DESEMBALAJE .....	65
	4. UBICACIÓN .....	66
	5. INSTALACIÓN .....	66
	6. CONEXIONES ELÉCTRICAS.....	67
	7. SUMINISTRO DE AGUA Y CONEXIONES DE DRENAJE .....	67
	II. INSTRUCCIONES DE UTILIZACIÓN .....	68
	1. PUESTA EN MARCHA .....	69
	2. DISPENSACIÓN DE HIELO .....	70
	3. CUBIERTA DELANTERA.....	70
	4. CONTROL DE FRAGMENTOS .....	70
	5. FUNCIÓN DE BLOQUEO DEL INTERRUPTOR .....	71
	6. DESCONEXIÓN.....	72
	7. PREPARACIÓN DEL DISPENSADOR DE HIELO PARA UN ALMACENAMIENTO PROLONGADO.....	72
	III. MANTENIMIENTO .....	73
	1. LIMPIEZA .....	73
	2. REVISIÓN Y MANTENIMIENTO.....	75
	3. ANTES DE LLAMAR AL SERVICIO TÉCNICO .....	75
	4. ELIMINACIÓN .....	76
	5. GARANTÍA .....	76
	ESPECIFICACIONES .....	77
<b>ITALIANO</b>	INFORMAZIONI IMPORTANTI SULLA SICUREZZA .....	79
	I. ISTRUZIONI PER L'INSTALLAZIONE.....	81
	1. COMPONENTI .....	81
	2. ACCESSORI .....	81
	3. DISIMBALLAGGIO.....	81
	4. UBICAZIONE .....	82
	5. INSTALLAZIONE .....	83
	6. COLLEGAMENTI ELETTRICI.....	83
	7. COLLEGAMENTO DI ALIMENTAZIONE DELL'ACQUA E COLLEGAMENTO DI SCARICO .....	84
	II. ISTRUZIONI DI FUNZIONAMENTO .....	84
	1. AVVIO .....	86
	2. DISTRIBUZIONE DEL GHIACCIO.....	86
	3. COPERCHIO ANTERIORE.....	86
	4. COMANDO DOSAGGIO .....	86
	5. FUNZIONE DI BLOCCO DEGLI INTERRUTTORI.....	87
	6. ARRESTO .....	88
	7. PREPARAZIONE DELLA MACCHINA PER IL RIMESSAGGIO PROLUNGATO .....	88
	III. MANUTENZIONE.....	89
	1. PULIZIA .....	89
	2. CONTROLLO E MANUTENZIONE.....	90
	3. PRIMA DI RIVOLGERSI ALL'ASSISTENZA.....	91
	4. SMALTIMENTO .....	92
	5. GARANZIA .....	92
	SPECIFICHE .....	93

**IMPORTANT SAFETY INFORMATION**

Throughout this manual, notices appear to bring your attention to situations which could result in death, serious injury, or damage to the unit.

<b>▲WARNING</b>	Indicates a hazardous situation which, if not avoided, could result in death or serious injury.
<b>▲CAUTION</b>	Indicates a hazardous situation which, if not avoided, could result in minor or moderate injury.
<b>NOTICE</b>	Indicates a hazardous situation which, if not avoided, could result in damage to the unit.
<b>▲HYGIENE</b>	Indicates important precautions for hygiene and food safety.
<b>IMPORTANT</b>	Indicates important information about the use and care of the unit.

<b>IMPORTANT</b>	
This booklet is an integral and essential part of the product and should be kept and preserved by the user.	
Please read carefully the guidelines and warnings contained herein as they are intended to provide the installer/user with essential information for the proper installation and the continued safe use and maintenance of the product.	
Please preserve this booklet for any further consultation that may be necessary.	

<b>▲WARNING</b>	
This is a commercial ice dispenser, and should be destined only to be used for the purpose for which it has been expressly designed. Any other use should be considered improper and therefore dangerous. The manufacturer will not be held liable or responsible for any damage caused by improper, incorrect and unreasonable use.	
<b>The installation, and relocation if necessary, must be carried out by qualified personnel, in accordance with current regulations, according to the manufacturer's instructions.</b>	
Keep ventilation openings, in the appliance enclosure or in the built-in structure, clear of obstruction.	

# ENGLISH

---

The use of any electrical appliance involves the observance of some fundamental rules. In particular:

- \* Instances of high humidity and moisture increase the risk of electrical short circuits and potential electrical shocks. If in doubt, disconnect the ice dispenser.
- \* Do not damage the power cord or pull it in order to disconnect the ice dispenser from the electrical supply network.
- \* If the supply cord and/or the plug should need to be replaced, it should only be done by a qualified service engineer.
- \* Do not touch the electrical parts or operate the switches with damp hands.
- \* This appliance is not intended for use by persons (including children) with reduced physical, sensory or mental capabilities, or lack of experience and knowledge, it can however be used by children aged from 8 years and above and persons with reduced physical, sensory or mental capabilities, or lack of experience and knowledge providing they have been given supervision or instruction concerning use of the appliance by a person responsible for their safety.
- \* Children shall not play with the appliance.
- \* Cleaning and user maintenance shall not be made by children without supervision.
- \* Do not attempt to modify the ice dispenser. Only qualified personnel may disassemble or repair the appliance.

## I. INSTALLATION INSTRUCTIONS

### 1. CONSTRUCTION

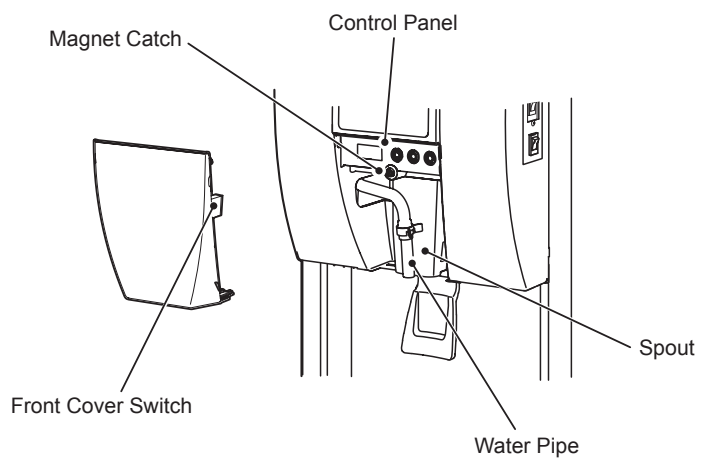
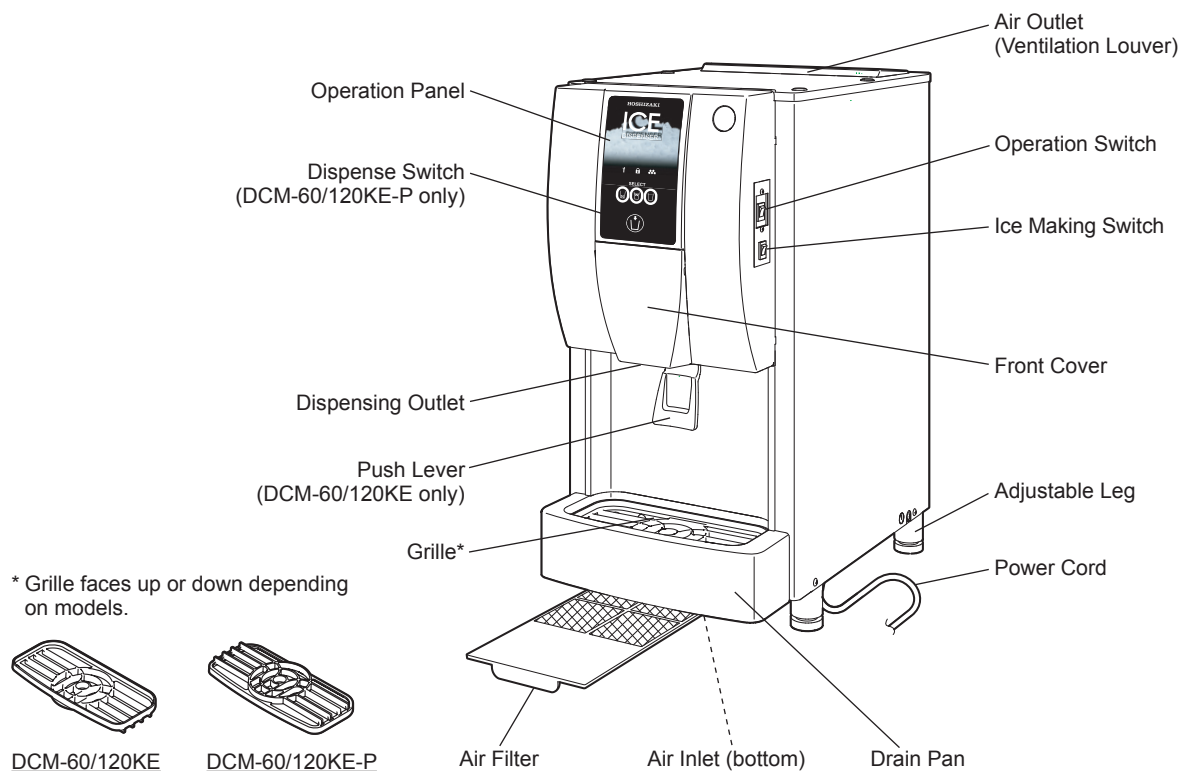

### 2. ACCESSORIES

CD	1
Grille	1
Inlet Hose	1
Drain Hose	1
Hose Clamp	1
Brush	1



CD



Grille

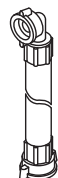

Inlet Hose

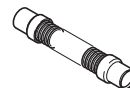

Drain Hose



Hose Clamp



Brush

### 3. UNPACKING

#### ⚠ WARNING

Children should not be allowed in reach of the packaging elements (plastic bags and expanded polystyrene) as they are potential sources of danger.

# ENGLISH

## ⚠ CAUTION

- Do not lift or manoeuvre the carton by using the shipping bands.
- When moving the unit by hand, hold the unit bottom.
- Do not hold the filter to lift up the unit. The condenser fins inside may cause injury.
- Always wear protective gloves when carrying the unit.
- When handling the carton or the unpacked unit, work in pair to prevent injury.

## NOTICE

- Remove shipping carton, tape(s) and packing. If packing material is left in the ice dispenser, it will not work properly.
- To prevent damage, do not tilt the ice dispenser more than 45°.

- 1) After removing the packaging, make sure that the ice dispenser is in good condition. If in doubt, please do not use the ice dispenser but apply to professionally qualified personnel.
- 2) Remove the protective plastic film from the exterior. If the ice dispenser is exposed to the sun or to heat, remove the film after the ice dispenser cools.
- 3) Remove the package of accessories. Check the contents according to "2. ACCESSORIES".

## 4. LOCATION

### ⚠ WARNING

- This ice dispenser is not intended for outdoor use.
- The ice dispenser should not be located next to ovens, grills or other high heat producing equipment.
- This appliance is not suitable for installation in an area where a water jet could be used.

### ⚠ CAUTION

- The location should provide a firm and level foundation for the ice dispenser.

### NOTICE

- Do not place anything on top of the ice dispenser to obstruct the ventilation louver.

### IMPORTANT

Normal operating ambient temperature should be within 5°C to 40°C. Water connection is cold water only. Operation of the ice dispenser, for extended periods, outside of these normal temperature ranges may affect production capacity.

Allow the clearance specified below for proper air circulation and ease of maintenance and/or service should they be required.

Top View

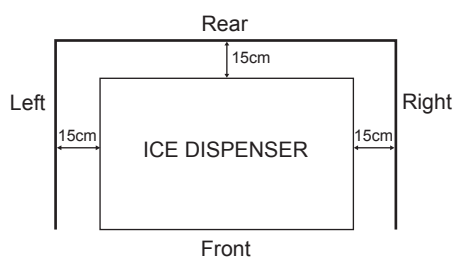

Side View

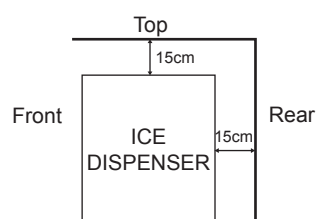

In some high humidity environments, condensation may form inside the machine and drip onto the floor. Do not install where the floor can be affected by water.

## 5. INSTALLATION

### ⚠ CAUTION

- Incorrect installation can cause harm to people, animals or other items, for which the manufacturer cannot be held responsible.
- Keep the adjustable leg height within 0 to 15 mm to prevent reduction in leg strength or injury caused by a falling adjuster.



- \* Place the ice dispenser on a firm level surface at counter top height.
- \* Turn the leg adjusters to level the unit in both the left-to-right and front-to-rear directions (tilt limit: within 1 cm).

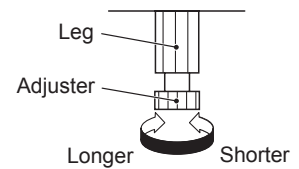

## 6. ELECTRICAL CONNECTIONS

### ⚠ WARNING

#### THIS APPLIANCE MUST BE EARTHED

This ice dispenser requires an earth that meets the national and local electrical code requirements.

To prevent possible severe electrical shock to individuals or extensive damage to the unit, install a proper earth wire to the ice dispenser.

Disconnect the main power supply before any maintenance, repairs or cleaning is undertaken.

- \* This appliance requires a separate 220 - 240VAC, 13A supply. The electrical supply must be protected by a suitable circuit breaker.
- \* Usually an electrical permit and services of a licensed electrician are required.

#### For the U.K. and the Republic of Ireland only

- \* The wires in the mains lead are coloured in accordance with the following code:  
 Green & Yellow = Earth  
 Blue = Neutral  
 Brown = Live

As the colours of the wire in the mains lead of this appliance may not correspond with the coloured markings identifying the terminals in your plug, proceed as follows:

The wire which is coloured Green-and-Yellow must be connected to the terminal in the plug which is marked with the letter E or by the symbol  $\perp$  or coloured Green or Green-and-Yellow. The wire which is coloured Blue must be connected to the terminal which is marked with the letter N or coloured Black. The wire which is coloured Brown must be connected to the terminal which is marked with the letter L or coloured Red.

- \* Should the socket outlets in the installation site not be suitable for the plug supplied with your product, the plug must be removed (cut off if it is moulded on plug) and an appropriate plug fitted.

If the non-rewirable plug has been cut from the power supply cord, it must be disposed of. There should be no attempt to reuse it. Inserting such a plug into a socket elsewhere presents a serious risk of electrical shock.

- \* The non-rewirable plug must never be used without a fuse cover being fitted.

The correct replacement for the detachable fuse cover is identifiable from the manufacturer's reference number stamped on the plug.

Supply of replacement fuse covers can be obtained from Hoshizaki Parts/Service Centres.

Fuses should be rated at 13A and approved to BS 1362.

## 7. WATER SUPPLY AND DRAIN CONNECTIONS

### ⚠ WARNING

Connect to potable cold water supply only.

- \* The connections to the mains water supply must be made in accordance with the countries' current requirements of the Water Supply or Water Fittings Regulations.
- \* To avoid performance reduction or malfunction caused by scaling, the water supply should have a hardness of not more than 50 mg/L and a silica content of not more than 30 mg/L. Otherwise, installation of a proper water treatment device will be required.

# ENGLISH

\* Water supply pressure should be minimum 0.05 MPa (0.5 bar) and maximum 0.78 MPa (8 bar). If the pressure exceeds 0.78 MPa (8 bar), use a proper pressure reducing valve. Do **NOT** throttle back the supply tap.

\* A plumbing permit and services of a licensed plumber may be required in some areas.

\* The ice dispenser drain is gravity flow, so ensure drain hose has an adequate pitch or fall.

\* Drain lines should not be installed directly to the sewer system. A vertical air gap of a minimum of 5 cm should be between the end of the drain hoses from the ice dispenser and the floor drain.

\* Be sure to use the new hose-sets supplied with the appliance. Do not reuse any old hose-sets.

1) Attach the angled end of flexible inlet hose (accessory) to the G3/4 fitting at the bottom of the ice dispenser as indicated, ensuring rubber sealing washer is correctly positioned. Hand tighten sufficiently to provide leak free joint.

2) Attach the other end of inlet hose to the water tap, noting washer is correctly positioned before hand tightening as above. It is a wise precaution to have a stop valve within easy reach.

3) Attach the grey flexible drain hose (accessory) to the fitting at the bottom of the drain pan. Use the hose clamp (accessory) to obtain a leak free joint.

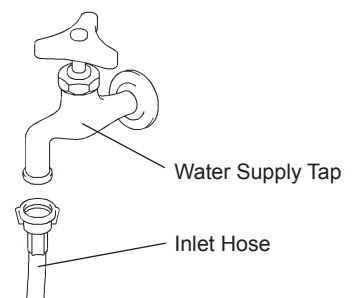
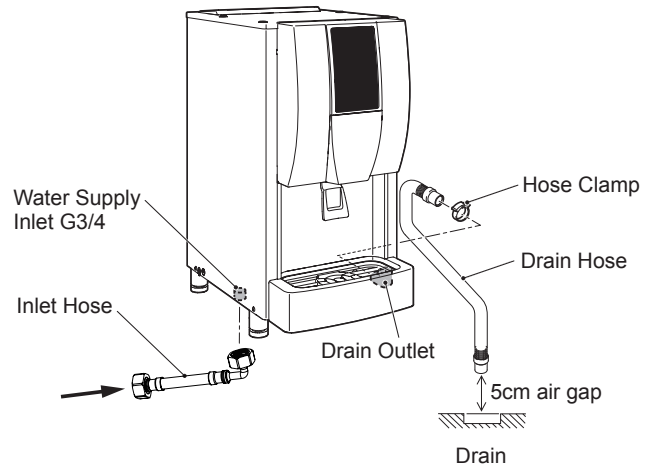

## II. OPERATING INSTRUCTIONS

### ⚠ CAUTION

Do not put your hands into the dispensing outlet. The icemaking mechanism may suddenly move, resulting in injury.

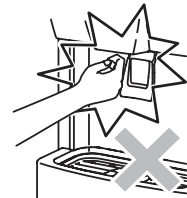

### NOTICE

All parts are factory-adjusted. Improper adjustments may result in failure.

If the unit is turned off, wait for at least 3 minutes before restarting the ice dispenser to prevent damage to the compressor.

Periods of 5 to 6 hours without dispensing ice could result in wet ice or an ice bridge forming in the storage bin. Always turn off the ice making switch, and remove ice from the storage bin within 2 hours. Soggy and sticky ice should be removed continuously as produced.

This ice dispenser is programmed to suspend ice dispensing action when the push lever/dispense switch is continuously pressed for more than 2 minutes. Also, pressing and releasing the push lever/dispense switch repeatedly for extended periods may cause the protector to stop the ice dispenser.

### ⚠ HYGIENE

This ice dispenser is designed to produce edible ice. To keep the ice dispenser hygienic, follow the instructions in "III. 1. CLEANING".

## IMPORTANT

To prevent ice and/or water from scattering or splashing:

### [DCM-60/120KE]

- \* Use a container with more than a 7 cm opening.
- \* Place the container about 1 cm below the dispensing outlet when pressing the push lever to dispense ice and/or water.



### [DCM-60/120KE-P]

- \* Use a container with more than a 7 cm opening and more than a 12 cm height.
- \* Place the container in the round centre of the grille when pressing the dispense switch to dispense ice and/or water.

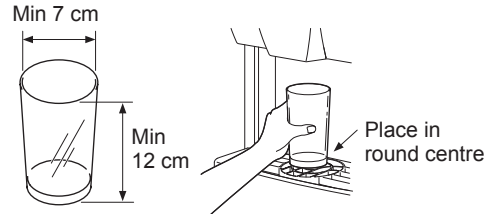

Clean out the storage bin once a day, or stored ice may melt and refreeze, causing mechanical problems. For efficient use of ice, turn off the ice making switch before shutting down the ice dispenser. Ice remains available until the storage bin becomes empty, and water is always available.

## Operation Panel

- [1] Service Call Lamp (red)
- [2] Lock Lamp (white)
- [3] Ice Making Lamp (white)
- [4] Water Switch
- [5] Ice & Water Switch
- [6] Ice Switch
- [7] Dispense Switch

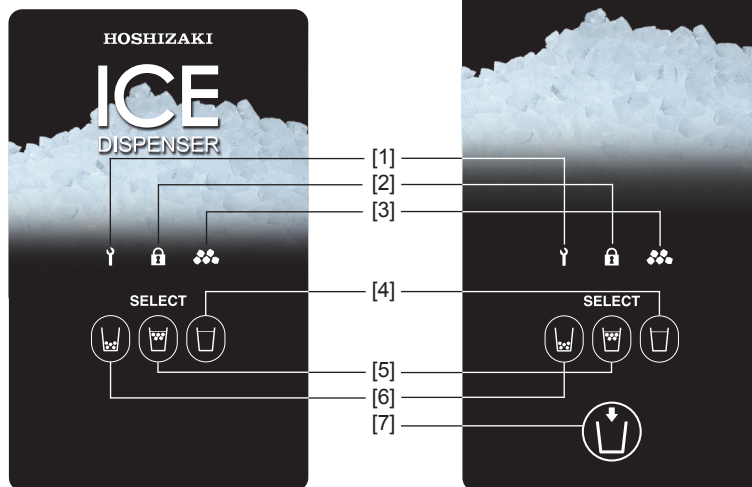

[DCM-60/120KE]

[DCM-60/120KE-P]

## Control Panel

- [1] Display
- PORTION: Lights up when portion control is activated
- BIN FULL: Lights up when storage bin is full
- DRAIN: Lights up during drain cycle
- Indicates error code "E" in case of error
- [2] Drain Switch
- [3] Lock Switch
- [4] Portion Control Switch

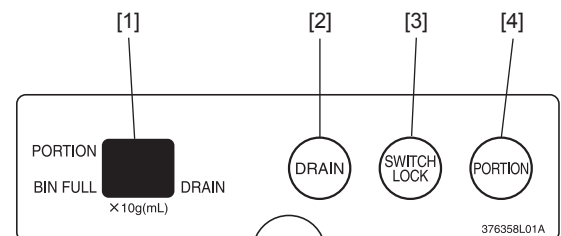

## 1. START UP

- 1) Plug in the ice dispenser.
- 2) Open the water supply tap.
- 3) Move the operation switch, located on the right side of the ice dispenser, to the "ON" position. The display on the control panel shows the current operating status.
- 4) Move the ice making switch, located on the right side of the ice dispenser, to the "ON" position. The ice making lamp on the operation panel lights up, and the ice dispenser starts the automatic ice making process in 5 minutes.
- 5) Check the water supply and drain connections for water leaks.

# ENGLISH

- 6) After 10 minutes, push the ice switch on the operation panel.
- 7) Press the push lever/dispense switch, and check for proper ice dispensing action.
- 8) The ice dispenser stops the ice making process automatically in 1 hour or so when the storage bin is filled with ice, and restarts when ice is used.

Note: Soggy and sticky ice may be produced depending on water conditions.

## 2. DISPENSING ICE

- 1) Select your dispensing choice by pushing ice switch, ice & water switch, or water switch on the operation panel (factory adjusted to ice & water). The selected switch lights up.
- 2) Position a container, and dispense a desired amount of ice and/or water.
  - [DCM-60/120KE]**  
Ice and/or water keeps being dispensed while the push lever is pressed.
  - [DCM-60/120KE-P]**  
Ice and/or water keeps being dispensed while the dispense switch is held down, or a preset amount is dispensed when the dispense switch is pressed once (portion control).

## 3. FRONT COVER

The front cover is equipped with a safety device. When the front cover is removed, the ice switch, ice & water switch, and water switch flash and no dispensing action is available.

After accessing the control panel for adjustments, replace the front cover in its correct position.

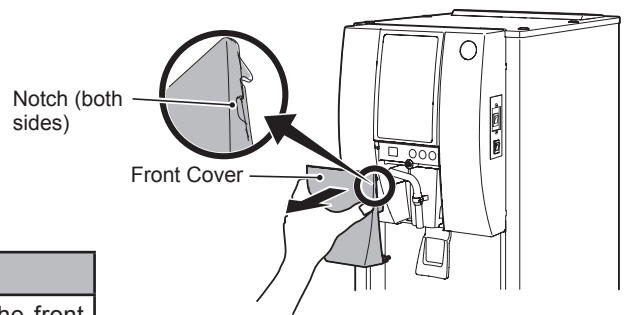

### NOTICE

To prevent damage to the magnet provided inside, do not drop the front cover from a height.

- 1) To remove, hold the notches on both sides of the front cover, and pull it toward you.
- 2) To replace, hold both sides of the front cover, insert the hooks into the holes, and securely attach it to the magnet catch.

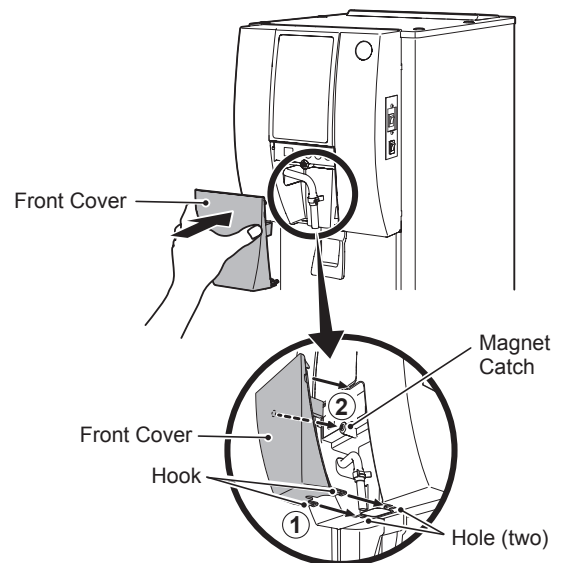

## 4. PORTION CONTROL

Pushing the portion control switch on the control panel activates the preset portion control for ice and/or water dispensing. The portion control is deactivated in the default setting.

The amount of ice dispensed in the portion control depends on water quality and storage bin level. The amount of water dispensed in the portion control depends on water pressure.

Model	Default Setting	Adjustable Range
DCM-60KE	Ice: 40g	Ice: 20 - 990g (in 10g steps)
DCM-120KE	Water: Not adjustable	Water: Not adjustable
DCM-60KE-P	Ice: 40g	Ice: 20 - 990g (in 10g steps)
DCM-120KE-P	Water: 120mL	Water: 20 - 990mL (in 10mL steps)

### [a] Activating portion control

- 1) Remove the front cover.
- 2) Press the portion control switch on the control panel. The display illuminates "PORTION".

- 3) To deactivate the portion control, press the portion control switch again. The display goes off.
- 4) Replace the front cover in its correct position.

## [b] Adjusting portion control

- 1) Remove the front cover.
- 2) Press and hold the portion control switch on the control panel for 3 seconds. The display shows the current portion control setting for ice dispensing.
- 3) Press the flashing ice (-) switch or water (+) switch on the operation panel to adjust the amount of ice. The value in the display decreases or increases by "1" every time the switch is pressed (e.g. "06" = 60g).

### [DCM-60/120KE]

- 4) Press the portion control switch on the control panel. The display illuminates "PORTION".
- 5) Replace the front cover in its correct position.

### [DCM-60/120KE-P]

- 4) Press the portion control switch on the control panel. The display goes off and illuminates the setting again when it is stored. Then, the display shows the current portion control setting for water dispensing.
- 5) Press the flashing ice (-) switch or water (+) switch on the operation panel to adjust the amount of water. The value in the display decreases or increases by "1" every time the switch is pressed (e.g. "15" = 150mL).
- 6) Press the portion control switch on the control panel. The display goes off and illuminates the setting again when it is stored. Then, the display illuminates "PORTION".
- 7) Replace the front cover in its correct position.

## 5. SWITCH LOCK FUNCTION

Pushing the lock switch on the control panel locks the ice switch, ice & water switch, and water switch operations. The switch lock function is deactivated in the default setting.

- 1) Remove the front cover.
- 2) Select your dispensing choice by pushing ice switch, ice & water switch, or water switch on the operation panel. The selected switch flashes. Press the lock switch on the control panel. The lock lamp on the operation panel lights up.
- 3) To deactivate the switch lock function, press the lock switch again. The lock lamp goes off.
- 4) Replace the front cover in its correct position.

## 6. SHUT DOWN

This ice dispenser must be shut down and drained every day at the end of service hours.

- 1) Move the ice making switch, located on the right side of the ice dispenser, to the "OFF" position.

### [DCM-60/120KE]

- 2) Check that the lock lamp on the operation panel is off. If it is on, press the lock switch on the control panel to deactivate the switch lock function.
- 3) Press the ice switch on the operation panel. The ice switch lights up.
- 4) Place a large container right under the dispensing outlet, and keep pressing the push lever until no more ice is dispensed.
- 5) Remove the front cover.

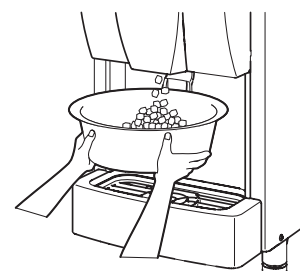

### [DCM-60/120KE-P]

- 2) Press and hold the ice switch, ice & water switch, and water switch at the same time for 3 seconds. The dispense switch flashes, and the continuous dispensing becomes available.

# ENGLISH

Note: To deactivate the continuous dispensing, move the ice making switch to the "ON" position or remove the front cover.

- 3) Place a large container right under the dispensing outlet, and press the dispense switch once. The ice dispenser keeps dispensing ice for 2 minutes.

Note: To stop dispensing ice within 2 minutes, press the dispense switch again.

- 4) Press the dispense switch again to check no more ice is dispensed.
- 5) Remove the front cover. The dispense switch stops flashing, and the continuous dispensing is deactivated.

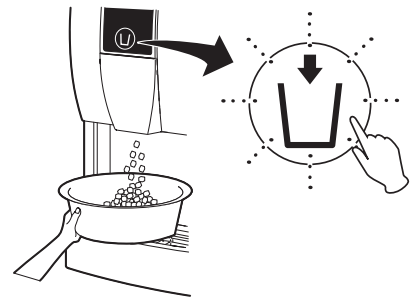

## [All models]

- 6) Press the drain switch on the control panel. The display illuminates "DRAIN" during the drain cycle of about 30 seconds.
- 7) After about 30 seconds, check that the display is off.
- 8) Replace the front cover in its correct position.
- 9) Move the operation switch, located on the right side of the ice dispenser, to the "OFF" position.
- 10) Unplug the ice dispenser.
- 11) Close the water supply tap.

### NOTICE

When restarting the ice dispenser, make sure that more than 3 hours have passed since the ice making switch was moved to the "OFF" position, then follow the instructions in "1. START UP".

## 7. PREPARING THE ICE DISPENSER FOR LONG STORAGE

### NOTICE

This ice dispenser will not work at subfreezing temperatures. To prevent damage to the water supply line, drain the ice dispenser when air temperature is below zero.

### ▲HYGIENE

When shutting down the ice dispenser for two or more days, drain the ice dispenser to prevent contamination in the water circuit.

- 1) Follow the instructions in "6. SHUT DOWN".
- 2) Remove the inlet hose from the water supply tap, and drain the hose.
- 3) Ask for draining of the ice dispenser by professional qualified personnel.

## III. MAINTENANCE

### 1. CLEANING

### ▲WARNING

Before carrying out any cleaning or maintenance operations, unplug the ice dispenser from the electrical supply network.

This appliance must not be cleaned by use of a water jet.

### ▲CAUTION

When using a neutral cleaner or sodium hypochlorite, thoroughly read and understand the instructions provided to prevent potential health problems.

## NOTICE

Ask a trained service person to clean and sanitise the ice dispenser water system at least twice a year and to check and clean the condenser at least once a year.

To prevent possible damage, do not clean the plastic parts with water above 40°C or in a dishwasher.

### [a] Exterior

Wipe the exterior at least once per week with a clean, soft cloth. Use a damp cloth containing a neutral cleaner to wipe off grease or dirt.

### [b] Front Panel, Spout, Push Lever, Ice Dispensing Outlet Cleaning/Sanitisation (Daily)

1) Remove the front cover by holding the notches on both sides and pulling it toward you. See "II. 3. FRONT COVER".

2) Loosen the band to disconnect the water pipe (A).

3) Hold the hooks on both sides of the spout, and pull it toward you.

4) Either mix 1 litre of water with 4 ml of 5.25% sodium hypochlorite solution in a suitable container, or the recommended Hoshizaki sanitiser as directed.

5) Soak a clean cloth with the solution, and wipe the front cover.

6) Soak the spout in the solution for more than 3 minutes. Use the accessory brush to clean the water pipe (B). Rinse thoroughly, and shake to remove surplus liquid.

Note: Using a cloth to dry may re-contaminate.

7) Soak a clean cloth with the solution, and wipe the parts around the ice dispensing outlet and the push lever.

8) Replace the spout by holding the hooks on both sides and inserting them into the holes.

9) Use the band to reconnect the water pipe (A) to the spout.

10) Replace the front cover by holding both sides, inserting the hooks into the holes, and securely attaching it to the magnet catch. See "II. 3. FRONT COVER".

11) The remaining solution can be used to sanitise utensils.

Note: Do not wipe dry or rinse after sanitising, but allow to air dry.

### [c] Grille, Drain Pan Cleaning/Sanitisation (Daily)

1) Either mix 1 litre of water with 4 ml of 5.25% sodium hypochlorite solution in a suitable container, or the recommended Hoshizaki sanitiser as directed.

2) Lift the grille off the drain pan.

3) Soak the grille in the solution for more than 3 minutes. Rinse thoroughly, and shake to remove surplus liquid.

Note: Using a cloth to dry may re-contaminate.

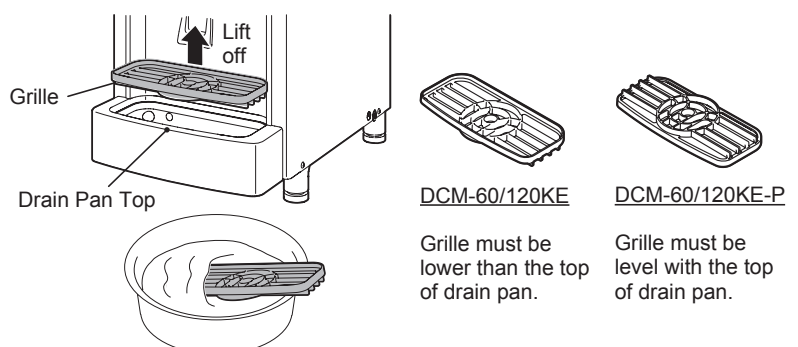
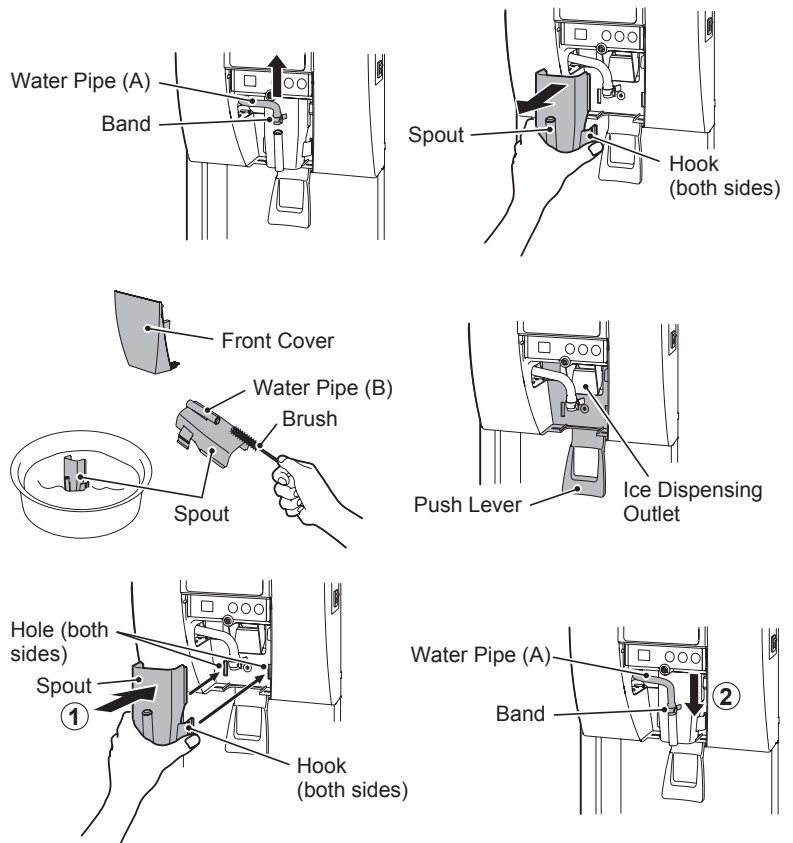

# ENGLISH

- 4) Use the accessory brush to clean the three drain holes in the drain pan.
- 5) Place the grille in its correct position and direction.

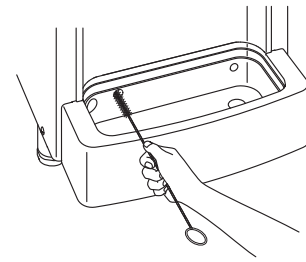

## [d] Air Filter

### ⚠ CAUTION

To prevent injury, be careful not to touch the condenser fins when removing the air filter.

Plastic mesh air filters remove dirt or dust from the air, and keep the condenser from getting clogged. If the filters get clogged, the ice dispenser's performance will be reduced. Remove and clean the air filter(s) at least twice per month:

- 1) Pull out the air filter from the bottom of the drain pan.
- 2) Clean the air filter by using a vacuum cleaner. When severely clogged, use warm water and a neutral cleaner to wash the air filter.
- 3) Rinse and dry the air filter thoroughly.

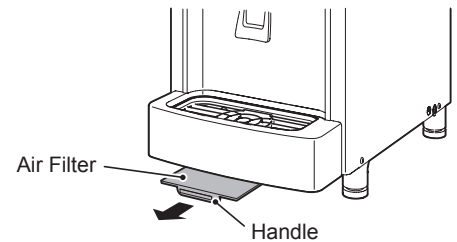

### NOTICE

After cleaning, be sure to place the air filter back in position with the handle facing down.

## 2. INSPECTION AND MAINTENANCE

### NOTICE

To achieve optimum ice dispenser performance, the following parts need periodic inspection and maintenance:

- Extruding head (upper bearing)
- Housing (lower bearing)
- Mechanical seal

### [a] Inspection

These parts should be inspected after two years from installation or 10,000 hours of operation, whichever comes first, and once a year afterwards. Replacement of these parts is required if wear exceeds factory recommendations.

Their service life, however, depends on water quality and environment. More frequent inspection and maintenance are recommended in bad or severe water conditions.

Consult with your local Hoshizaki service agent about inspection and maintenance service.

### [b] Replacement

The extruding head (upper bearing) and mechanical seal must be replaced after four years from installation or 20,000 hours of operation, whichever comes first, to prevent the risk of serious accidents or failures. Contact your local Hoshizaki service agent for replacement.

When the total operating time reaches 20,000 hours, the service call lamp on the operation panel lights up and the display on the control panel flashes "PC". Then, after 500 hours, the unit shuts down to ensure safety and the service call lamp starts flashing. Contact your local Hoshizaki service agent for replacement as soon as the service call lamp lights up.

Once the unit shuts down after 500 hours and the service call lamp starts flashing, the operation can be resumed by turning off the operation switch and turning it back on. But the unit shuts down again after 500 hours. To resume the operation, contact your local Hoshizaki service agent for the required replacement.

Replacement of the housing (lower bearing) may be required depending on water quality and wear condition.



## 3. BEFORE CALLING FOR SERVICE

### ⚠ WARNING

Do not damage the refrigerant circuit.

#### [a] Error Code Indication

If the error code "E" is indicated on the display, before calling for service, check the following.

Code	Remedy
<b>E0</b>	Possibility of water leaks. Turn OFF operation switch, and turn it ON again. If error code appears again, call for service.
<b>E1</b>	Low ice production. Turn OFF operation switch, and turn it ON again. If error code appears again, call for service.
<b>E2</b>	Water supply circuit failure. Turn OFF operation switch, and turn it ON again. If error code appears again, call for service.
<b>E3</b>	Gear motor failure. Turn OFF operation switch, and turn it ON again after 10 minutes. If error code appears again, call for service.
<b>E4</b>	Abnormal high side pressure. Clean air filter. Check that ice dispenser is properly installed. Turn OFF operation switch, and turn it ON again. If error code appears again, call for service.
<b>E5</b>	Electric circuit failure. Turn OFF operation switch, and turn it ON again. If error code appears again, call for service.
<b>Eb</b>	Electric circuit failure. Turn OFF operation switch, and turn it ON again. If error code appears again, call for service.
<b>Ed</b>	Operation board communication error. Turn OFF operation switch, and turn it ON again. If error code appears again, call for service.
<b>EE</b>	Gear motor failure. Turn OFF operation switch, and turn it ON again. If error code appears again, call for service.
<b>EF</b>	Supply voltage is too low. Check that voltage is in required range and ice dispenser is not sharing a single receptacle with other appliances. Turn OFF operation switch, and turn it ON again. If error code appears again, call for service.
<b>EL</b>	Bin control switch failure. Turn OFF operation switch, and turn it ON again. If error code appears again, call for service.
<b>EP</b>	Model setting number error. Turn OFF operation switch, and turn it ON again. If error code appears again, call for service.
<b>EU</b>	Controller board failure. Turn OFF operation switch, and turn it ON again. If error code appears again, call for service.

#### [b] No Error Code Indication

If the ice dispenser does not work properly or does not work at all with the ice making lamp on the operation panel flashing and no error code is indicated on the display, before calling for service, check that:

- \* The power is supplied to the unit.
- \* The water is turned on.
- \* The air filter is clean.

For further assistance or advice, contact your local Hoshizaki service agent.

## 4. DISPOSAL

Comply with local regulations regarding disposal of this appliance and its refrigerant gas.

Correct disposal of this product:

This marking indicates that this product should not be disposed with other household wastes throughout the EU. To prevent possible harm to the environment or human health from uncontrolled waste disposal, recycle it responsibly to promote the sustainable reuse of material resources. To return your used device, use the return and collection systems or contact the retailer where the product was purchased. They can take this product for environmental safe recycling.



# ENGLISH

## 5. WARRANTY

Hoshizaki warrants to the original owner/user that all Hoshizaki branded products shall be free of defects in material and/or workmanship for the duration of the "warranty period". The warranty shall be effective for two years from the date of installation. Hoshizaki's liability under the terms of the warranty are limited and shall exclude routine servicing, cleaning, essential maintenance and/or repairs occasioned by misuse and installations not in accordance with Hoshizaki guidelines.

Warranty repairs should be completed by an approved Hoshizaki dealer or service agency using genuine Hoshizaki components.

To obtain full details of your warranty and approved service agency, please contact your dealer/supplier, or the nearest Hoshizaki Service office:

### Europe, Middle East, Africa

Hoshizaki UK - UK, Ireland  
TEL: +44 845 456 0585  
FAX: +44 132 283 8331  
uksales@hoshizaki.co.uk

Hoshizaki Middle East - Middle East  
TEL: +971 48 876 612  
FAX: +971 48 876 613  
sales@hoshizaki.ae

Hoshizaki Deutschland - Germany, Switzerland, Austria  
TEL: +49 2154 92810  
FAX: +49 2154 928128  
info@hoshizaki.de

Hoshizaki Nederland & België - Netherlands, Belgium, Luxembourg  
TEL: +31 20 5650420 (Nederland)  
TEL: +32 2 712 30 30 (België)  
FAX: +31 20 6918768  
sales@hoshizaki.nl (Nederland)  
info@hoshizaki.be (België)

Hoshizaki France - France  
TEL: +33 1 48 63 93 80  
FAX: +33 1 48 63 93 88  
info@hoshizaki.fr

Hoshizaki Iberia - Spain, Portugal  
TEL: +34 93 478 09 52  
FAX: +34 93 478 08 00  
info@hoshizaki.es

Hoshizaki Europe B.V. - all other countries within Europe and Africa  
TEL: +31 20 6918499  
FAX: +31 20 6918768  
sales@hoshizaki.nl

### Asia, Oceania

Hoshizaki Singapore  
TEL: +65 6225 2612  
FAX: +65 6225 3219

Hoshizaki Hong Kong  
TEL: +852 2866-2108  
FAX: +852 2866-2109

Hoshizaki Taiwan  
TEL: +886 2 2706 8818  
FAX: +886 2 2708 7999

## SPECIFICATIONS

Model	DCM-60KE	DCM-60KE-P
Type	Air-cooled, cubelet ice, push lever type	Air-cooled, cubelet ice, dispense switch type
Power Supply	1 phase 220-240 50Hz / 220-230V 60Hz	1 phase 220-240 50Hz / 220-230V 60Hz
Electric Consumption	280/320W (ambient 32°C, water 21°C)	280/320W (ambient 32°C, water 21°C)
Ice Production per 24h	60kg (ambient 10°C, water 10°C)	60kg (ambient 10°C, water 10°C)
Dimensions	350mm(W) x 585mm(D) x 695(-710)mm(H)	350mm(W) x 585mm(D) x 695(-710)mm(H)
Refrigerant	R134a, 0.21kg (GWP: 1430, CO2: 0.300t)	R134a, 0.21kg (GWP: 1430, CO2: 0.300t)
Insulation Foam Blowing Agent	HFC-free	HFC-free
Weight	Net: 47kg (Gross: 56kg)	Net: 47kg (Gross: 56kg)
Ambient Temp	5 - 40°C	5 - 40°C
Water Supply Temp	5 - 35°C	5 - 35°C
Water Supply Pressure	0.05 - 0.78 MPa (0.5 - 8 bar)	0.05 - 0.78 MPa (0.5 - 8 bar)
Voltage Range	Rated voltage $\pm$ 6%	Rated voltage $\pm$ 6%

Model	DCM-120KE	DCM-120KE-P
Type	Air-cooled, cubelet ice, push lever type	Air-cooled, cubelet ice, dispense switch type
Power Supply	1 phase 220-240 50Hz / 220-230V 60Hz	1 phase 220-240 50Hz / 220-230V 60Hz
Electric Consumption	480/560W (ambient 32°C, water 21°C)	480/560W (ambient 32°C, water 21°C)
Ice Production per 24h	125kg (ambient 10°C, water 10°C)	125kg (ambient 10°C, water 10°C)
Dimensions	350mm(W) x 585mm(D) x 815(-830)mm(H)	350mm(W) x 585mm(D) x 815(-830)mm(H)
Refrigerant	R134a, 0.21kg (GWP: 1430, CO2: 0.300t)	R134a, 0.21kg (GWP: 1430, CO2: 0.300t)
Insulation Foam Blowing Agent	HFC-free	HFC-free
Weight	Net: 57kg (Gross: 66kg)	Net: 57kg (Gross: 66kg)
Ambient Temp	5 - 40°C	5 - 40°C
Water Supply Temp	5 - 35°C	5 - 35°C
Water Supply Pressure	0.05 - 0.78 MPa (0.5 - 8 bar)	0.05 - 0.78 MPa (0.5 - 8 bar)
Voltage Range	Rated voltage $\pm$ 6%	Rated voltage $\pm$ 6%

Note: The above specifications are for the representative models.

**This product includes a hermetically sealed refrigeration system that contains fluorinated greenhouse gases.**

## INFORMATIONS DE SECURITE IMPORTANTES

Tout au long de ce manuel, des avis attirent votre attention sur des situations qui pourraient entraîner la mort, des blessures graves ou des dégâts à l'appareil.

<b>▲AVERTISSEMENT</b>	Signale une situation dangereuse qui, si elle n'est pas évitée, peut entraîner des blessures graves voire mortelles.
<b>▲ATTENTION</b>	Signale une situation dangereuse qui, si elle n'est pas évitée, peut entraîner des blessures mineures ou modérées.
<b>AVIS</b>	Signale une situation dangereuse qui, si elle n'est pas évitée, peut entraîner des dégâts à l'appareil.
<b>▲HYGIENE</b>	Signale des précautions importantes à prendre en matière d'hygiène et de sécurité alimentaire.
<b>IMPORTANT</b>	Signale des informations importantes sur l'utilisation de l'appareil et son entretien.

### IMPORTANT

Ce livret est un élément essentiel qui fait partie intégrante du produit et il doit être conservé soigneusement par l'utilisateur.

Veillez lire attentivement les conseils et les avertissements qui s'y trouvent, car ils ont pour but de fournir à l'installateur et à l'utilisateur des informations essentielles pour une installation correcte, une utilisation en toute sécurité et un entretien adéquat du produit.

Veillez conserver précieusement ce livret pour toute référence ultérieure.

### ▲AVERTISSEMENT

Ce distributeur de glaçons a été conçu pour des applications commerciales ; il ne peut être utilisé qu'aux fins auxquelles il est expressément destiné.

Toute autre utilisation doit être considérée comme inappropriée et donc dangereuse. Le fabricant décline toute responsabilité pour les dégâts provoqués par une utilisation inappropriée, incorrecte et abusive.

**L'installation, et le transfert le cas échéant, doivent être effectués par un personnel qualifié**, conformément aux réglementations en vigueur et aux consignes du fabricant.

Veillez à ce que les ouvertures de ventilation de l'enceinte de l'appareil et de la structure intégrée ne soient pas obstruées.

L'utilisation de tout appareil électrique implique le respect de certaines règles fondamentales. En particulier :

- \* En cas de forte humidité, les risques de court-circuit et d'électrocution augmentent. En cas de doute, débrancher le distributeur de glaçons.
- \* Ne pas endommager le cordon d'alimentation et ne pas tirer sur le cordon d'alimentation pour débrancher le distributeur de glaçons.
- \* Si le cordon et la fiche d'alimentation électrique sont à remplacer, l'opération doit être effectuée par un technicien qualifié.
- \* Ne pas toucher les pièces électriques ou les commutateurs avec les mains humides.
- \* Cette machine n'est pas prévue pour une utilisation par des personnes (y compris des enfants) aux capacités physiques, sensorielles ou mentales réduites, ou manquant d'expérience ou de connaissances. Elle peut cependant être utilisée par des enfants d'au moins 8 ans et des personnes aux capacités physiques, sensorielles ou mentales réduites, ou manquant d'expérience ou de connaissances, si une personne responsable de leur sécurité les surveille ou leur a indiqué les consignes d'utilisation de la machine.
- \* Les enfants ne doivent pas jouer avec la machine.
- \* Le nettoyage et l'entretien régulier ne doivent pas être effectués par des enfants sans surveillance.
- \* Ne pas tenter de modifier le distributeur de glaçons. Cet appareil ne peut être démonté ou réparé que par du personnel qualifié.

# FRANCAIS

## I. CONSIGNES D'INSTALLATION

### 1. CONSTRUCTION

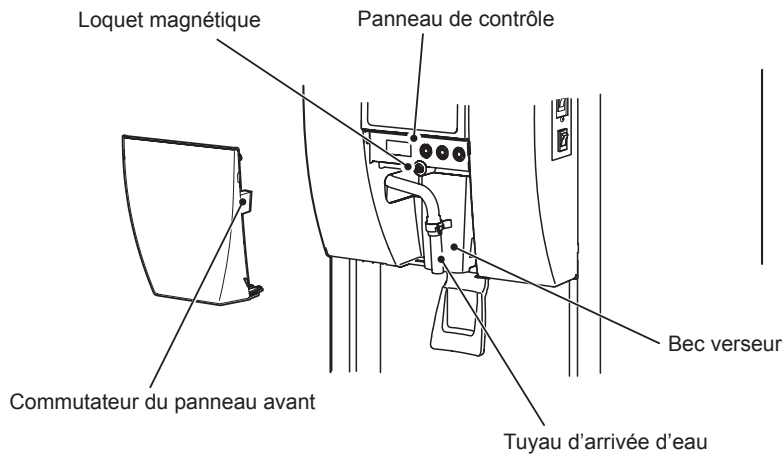
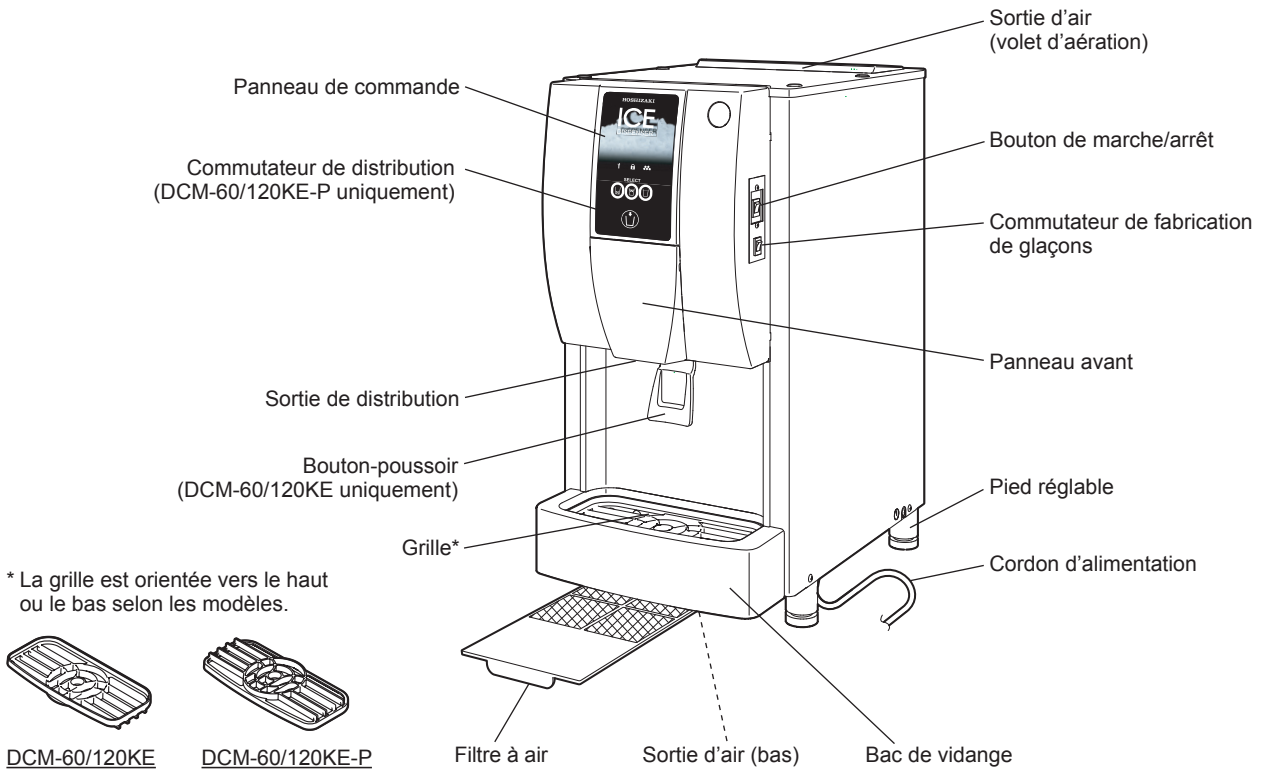

### 2. ACCESSOIRES

CD	1
Grille	1
Tuyau d'arrivée	1
Tuyau de vidange	1
Collier du tuyau	1
Brosse	1

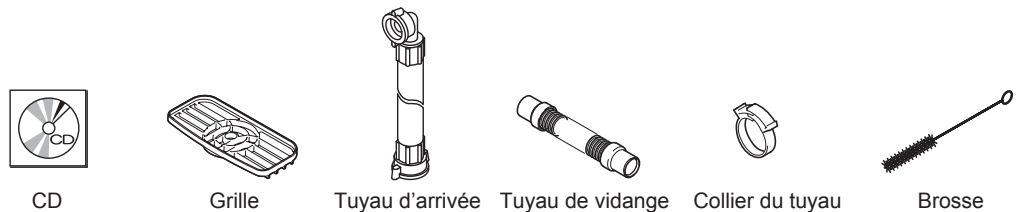

### 3. DEBALLAGE

#### ⚠ AVERTISSEMENT

Les enfants doivent être tenus à l'écart des éléments d'emballage (sacs en plastique et polystyrène expansé) car ils constituent des sources de danger potentielles.

## ⚠ ATTENTION

Ne pas soulever ou déplacer le carton en utilisant les sangles d'emballage.

En cas de déplacement de l'appareil à la main, tenir le bas de l'appareil.

Ne pas tenir le filtre pour soulever l'appareil. Les ailettes du condenseur à l'intérieur peuvent provoquer des blessures.

Toujours porter des gants de protection lors du transport de l'appareil.

Lors de la manipulation du carton ou de l'appareil déballé, travailler à deux pour éviter les blessures.

## AVIS

Enlever le carton de transport, le ruban adhésif et le matériel d'emballage. S'il reste des matériaux d'emballage dans le distributeur de glaçons, il ne fonctionnera pas correctement.

Pour éviter tout dommage, ne pas incliner le distributeur de glaçons de plus de 45°.

- 1) Une fois les matériaux d'emballage enlevés, vérifier que le distributeur de glaçons est en bon état. En cas de doute, ne pas utiliser le distributeur de glaçons et faire appel à un technicien qualifié.
- 2) Retirer le film protecteur en plastique recouvrant l'extérieur. Si le distributeur de glaçons est exposé au soleil ou à la chaleur, attendre qu'il se soit refroidi pour le faire.
- 3) Retirer le paquet d'accessoires. Vérifier le contenu conformément à la section « 2. ACCESSOIRES ».

## 4. EMPLACEMENT

### ⚠ AVERTISSEMENT

Ce distributeur de glaçons n'est pas conçu pour être utilisé à l'extérieur.

Le distributeur de glaçons ne doit pas être placé à proximité de fours, de grills, ou de toute autre source de chaleur importante.

Cet appareil n'est pas conçu pour être installé dans une zone où un jet d'eau peut être utilisé.

### ⚠ ATTENTION

Le distributeur de glaçons doit avoir une assise solide et horizontale.

### AVIS

Ne rien poser sur le dessus du distributeur afin de ne pas obstruer le volet d'aération.

### IMPORTANT

La température ambiante normale de service doit être comprise entre 5 °C et 40 °C. Le raccordement à l'eau est uniquement pour de l'eau froide. Le fonctionnement du distributeur de glaçons en dehors de ces plages de températures, pendant des durées prolongées, risque d'affecter la capacité de production de glaçons.

Pour assurer une bonne circulation d'air et faciliter les opérations de maintenance ou d'entretien, prévoir le dégagement indiqué ci-dessous.

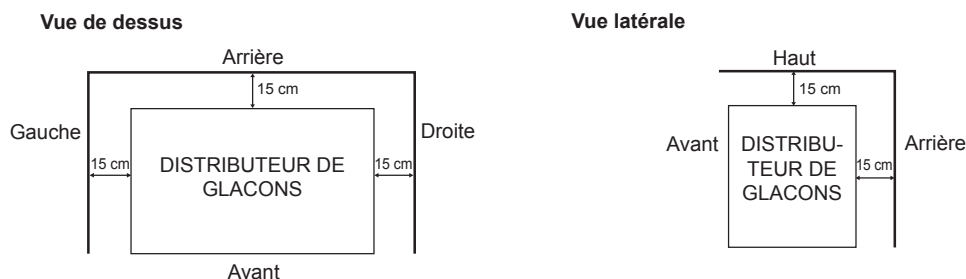

Dans certains environnements très humides, de la condensation peut se former à l'intérieur de la machine et couler sur le sol. Ne pas installer l'appareil sur un sol que l'eau pourrait endommager.

## 5. INSTALLATION

### ⚠ ATTENTION

Une installation incorrecte de la machine peut avoir des conséquences néfastes sur les personnes, les animaux ou d'autres choses, pour lesquelles le fabricant ne peut être tenu responsable.

La hauteur du pied réglable doit être comprise entre 0 et 15 mm pour éviter la perte de rigidité du pied ou des blessures dues à la chute du dispositif de réglage.

- \* Placer le distributeur de glaçons sur une surface ferme et horizontale, à hauteur de comptoir normale.
- \* Tourner les dispositifs de réglage des pieds pour mettre l'appareil de niveau dans les deux sens : à la fois de gauche à droite et d'avant en arrière (tolérance d'inclinaison : 1 cm).

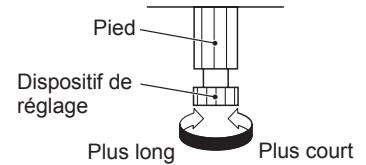

## 6. BRANCHEMENTS ELECTRIQUES

### ⚠ AVERTISSEMENT

#### CET APPAREIL DOIT ETRE MIS A LA TERRE

Ce distributeur de glaçons doit avoir une mise à la terre qui respecte les réglementations électriques nationales et locales.

Pour éviter tout risque de décharges électriques graves ou de dégâts importants à l'appareil, installer un câble de mise à la terre approprié sur le distributeur de glaçons.

Avant toute opération de maintenance, réparation ou nettoyage, débrancher l'alimentation électrique.

- \* Cet appareil nécessite une alimentation 220 - 240 V CA 13 A séparée. L'alimentation électrique doit être protégée par un disjoncteur approprié.
- \* En général, l'installation nécessite une autorisation pour travaux électriques et les services d'un électricien qualifié.

#### Pour le Royaume-Uni et la République d'Irlande uniquement

- \* Les fils du cordon d'alimentation électrique présentent le codage couleur suivant :
  - Vert et jaune = Terre
  - Bleu = Neutre
  - Marron = Sous tension

La couleur des conducteurs du cordon d'alimentation de cet appareil peut ne pas correspondre au marquage couleur des bornes de votre fiche ; dans ce cas, procéder comme suit :

Le fil vert et jaune doit être relié à la borne de la fiche repérée par la lettre E ou par le symbole  $\perp$  ou la couleur verte ou verte et jaune. Le conducteur bleu doit être raccordé à la borne portant la lettre N ou de couleur noire. Le conducteur marron doit être raccordé à la borne portant la lettre L ou de couleur rouge.

- \* Si la fiche livrée avec la machine ne convient pas aux prises du local d'installation, l'enlever (la couper s'il s'agit d'une fiche moulée) et en monter une autre.

Une fiche non recâblable enlevée doit être jetée. Elle ne peut en aucun cas être réutilisée. L'insertion de ce type de fiche dans une autre prise présente des risques graves de décharges électriques.

- \* La fiche non recâblable ne doit jamais être utilisée sans un protège-fusible.

Le numéro de référence du protège-fusible amovible est imprimé sur la fiche. Utiliser cette référence pour toute commande de pièce.

Il est possible de se procurer des protège-fusibles de remplacement auprès des centres de pièces détachées et d'entretien Hoshizaki.

La capacité nominale des fusibles doit être de 13 A ; ils doivent être agréés selon la norme BS 1362.



## 7. BRANCHEMENTS D'ARRIVEE ET DE VIDANGE D'EAU

### ⚠ AVERTISSEMENT

Raccorder à l'arrivée d'eau potable froide uniquement.

- \* Les raccordements à l'alimentation en eau du réseau doivent être réalisés conformément aux exigences nationales en vigueur des réglementations sur l'alimentation en eau ou les raccords.
- \* Pour éviter une diminution des performances ou un dysfonctionnement provoqués par un entartrage, la dureté de l'eau ne doit pas excéder 50 mg/l et le taux de silice doit être inférieur à 30 mg/l. Sinon, l'installation d'un dispositif de traitement de l'eau adéquat sera nécessaire.
- \* La pression de l'alimentation en eau doit être de 0,05 MPa (0,5 bar) au minimum et de 0,78 MPa (8 bar) au maximum. Si la pression dépasse 0,78 MPa (8 bar), utiliser un réducteur de pression approprié. PAS réduire le débit du robinet d'alimentation.
- \* Dans certaines régions, il est possible qu'il faille obtenir une autorisation pour effectuer les travaux de plomberie et avoir recours aux services d'un plombier autorisé.
- \* La vidange d'eau du distributeur de glaçons se fait par écoulement gravitaire : il faut donc s'assurer que la hauteur de chute est suffisante.
- \* Les tuyaux de vidange ne doivent pas être reliés directement à l'égout. L'extrémité des tuyaux de vidange du distributeur de glaçons doit être espacée d'au moins 5 cm à la verticale par rapport à l'évacuation de sol.
- \* Veiller à utiliser les jeux de tuyaux neufs fournis avec l'appareil. Ne pas réutiliser les anciens jeux de tuyaux.

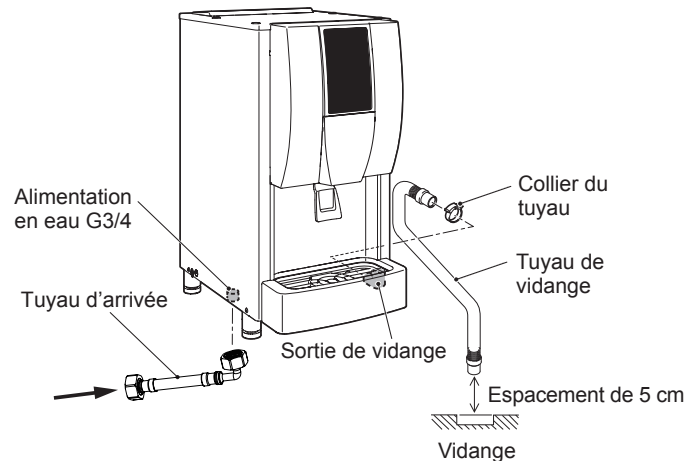

- 1) Raccorder l'extrémité coudée du tuyau d'arrivée d'eau (accessoire) au raccord G3/4 situé au bas du distributeur de glaçons comme indiqué en veillant à placer correctement la rondelle d'étanchéité en caoutchouc. Serrer manuellement de manière à obtenir un raccordement étanche.
- 2) Fixer l'autre extrémité du flexible d'arrivée au robinet d'eau, en veillant à ce que la rondelle soit correctement positionnée, avant de serrer manuellement comme ci-dessus. Il est prudent d'avoir un robinet d'arrêt à proximité.
- 3) Fixer le flexible de vidange gris (accessoire) au raccord situé au bas du bac de vidange. Utiliser le collier de tuyau (accessoire) pour obtenir un joint étanche.

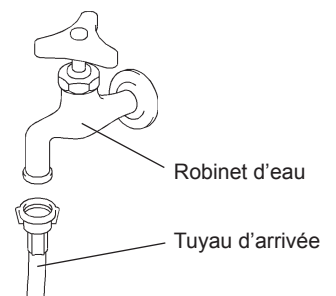

## II. CONSIGNES D'UTILISATION

### ⚠ ATTENTION

Ne pas placer les mains dans la sortie de distribution. Le mécanisme de fabrication de glace peut se mettre en mouvement soudainement et provoquer des blessures.

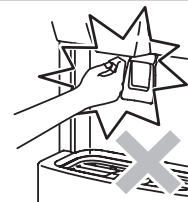

### AVIS

Toutes les pièces sont réglées en usine. Tout mauvais réglage risque de provoquer une panne.

Si le distributeur est arrêté, attendre au moins 3 minutes avant de le remettre sous tension pour éviter d'endommager le compresseur.

Une période de 5 à 6 heures sans distribuer de glace pourrait causer la formation d'un pont de glace ou de glace mouillée à l'intérieur du bac de stockage. Toutes les 2 heures, mettre le commutateur de fabrication de glaçons en position d'arrêt et retirer les glaçons du bac de stockage. En cas de production de glace molle et collante, retirer celle-ci au fur et à mesure qu'elle est produite.

# FRANCAIS

Ce distributeur de glaçons est programmé pour arrêter la distribution de glaçons lorsqu'une pression sur le bouton-poussoir/commutateur de distribution est maintenue plus de 2 minutes. Par ailleurs, la pression et le relâchement répétés du bouton-poussoir/commutateur de distribution pendant de longues périodes peut déclencher le système de protection qui arrêtera le distributeur de glaçons.

## ▲ HYGIENE

Ce distributeur de glaçons est conçu pour produire de la glace alimentaire. Pour entretenir correctement le distributeur de glaçons, suivre les instructions de la section « III. 1. NETTOYAGE ».

## IMPORTANT

Pour empêcher la glace et/ou l'eau de se renverser ou d'éclabousser :

### [DCM-60/120KE]

- \* Utiliser un récipient avec une ouverture de plus de 7 cm.
- \* Placer le récipient à environ 1 cm sous la sortie de distribution en appuyant sur le bouton-poussoir pour distribuer de la glace et/ou de l'eau.

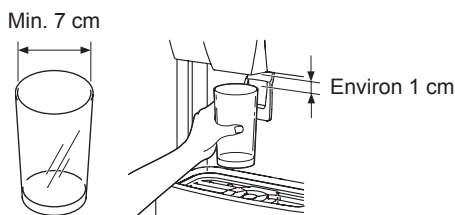

### [DCM-60/120KE-P]

- \* Utiliser un récipient avec une ouverture de plus de 7 cm et d'une hauteur de plus de 12 cm.
- \* Placer le récipient au centre de la grille en appuyant sur le bouton-poussoir pour distribuer de la glace et/ou de l'eau.

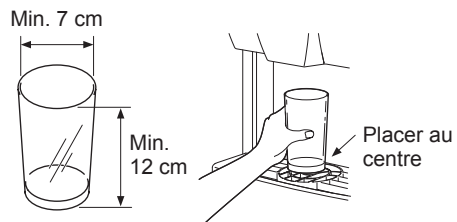

Nettoyer une fois par jour le bac de stockage. Sinon, la glace stockée risque de fondre et d'être recongelée, entraînant des problèmes mécaniques. Pour une utilisation efficace de la glace, mettre le commutateur de fabrication de glaçons en position d'arrêt avant d'arrêter le distributeur de glaçons. De la glace est disponible tant que le bac de stockage n'est pas vide, l'eau en revanche est toujours disponible.

### Panneau de commande

- [1] Témoin de dépannage (rouge)
- [2] Témoin de verrouillage (blanc)
- [3] Témoin de fabrication de glaçons (blanc)
- [4] Commutateur d'eau
- [5] Commutateur de glace et d'eau
- [6] Commutateur de glaçons
- [7] Commutateur de distribution

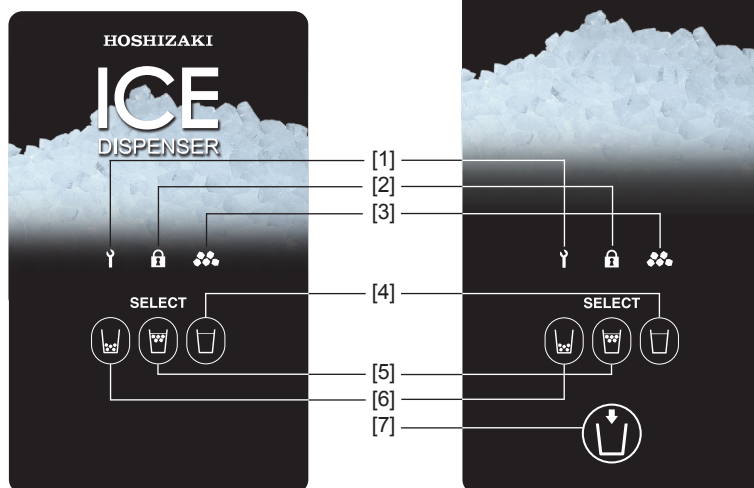

[DCM-60/120KE]

[DCM-60/120KE-P]

### Panneau de contrôle

- [1] Affichage
- PORTION : S'allume lorsque la commande de portions de glace est activée
- BIN FULL : S'allume lorsque le bac de stockage est plein
- DRAIN : S'allume pendant le cycle de vidange
- Indique le code d'erreur « E » en cas d'erreur
- [2] Commutateur de vidange
- [3] Commutateur de verrouillage
- [4] Commutateur de commande de portions de glace

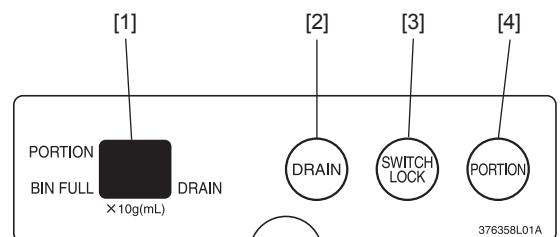

## 1. MISE EN MARCHÉ

- 1) Brancher le distributeur de glaçons.
- 2) Ouvrir le robinet d'alimentation en eau.
- 3) Mettre le bouton marche/arrêt situé sur la droite du distributeur de glaçons en position « ON ». L'affichage sur le panneau de contrôle affiche le mode de fonctionnement en cours.
- 4) Mettre le commutateur de fabrication de glaçons situé sur la droite du distributeur de glaçons en position « ON ». Le témoin de fabrication de glaçons s'allume sur le panneau de commande et le distributeur de glaçons lance la production automatique de glaçons dans un délai de 5 minutes.
- 5) Vérifier que les connexions d'admission et de vidange d'eau ne présentent pas de fuites.
- 6) Après 10 minutes, appuyer sur le commutateur de glaçons situé sur le panneau de commande.
- 7) Appuyer sur le bouton-poussoir/commutateur de distribution et vérifier la bonne distribution de la glace.
- 8) Le distributeur de glaçons arrête automatiquement la production de glace après 1 heure environ lorsque le bac de stockage de glaçons est plein et relance la production en cas d'utilisation de glace.

Remarque : La glace peut être molle et collante en fonction de la qualité de l'eau.

## 2. DISTRIBUTION DE GLACONS

- 1) Sélectionner le mode de distribution voulu en appuyant sur le commutateur de glaçons, de glace et d'eau ou d'eau situé sur le panneau de commande (réglé en usine sur le mode Glace et eau). Le commutateur sélectionné s'allume.
- 2) Placer un récipient et distribuer la quantité souhaitée de glace et/ou d'eau.

### [DCM-60/120KE]

La glace et/ou l'eau continue de s'écouler aussi longtemps que le bouton-poussoir est enfoncé.

### [DCM-60/120KE-P]

La glace et/ou l'eau continue de s'écouler aussi longtemps que le commutateur de distribution est enfoncé ou une quantité prédéfinie est distribuée lorsque le commutateur de distribution est enfoncé une fois (commande de portions de glace).

## 3. PANNEAU AVANT

Le panneau avant est équipé d'un dispositif de sécurité. Lors de la dépose du panneau avant, le commutateur de glaçons, le commutateur de glace et d'eau et le commutateur d'eau clignotent et la distribution n'est pas disponible.

Après avoir réglé le panneau de contrôle, remettre correctement en place le panneau avant.

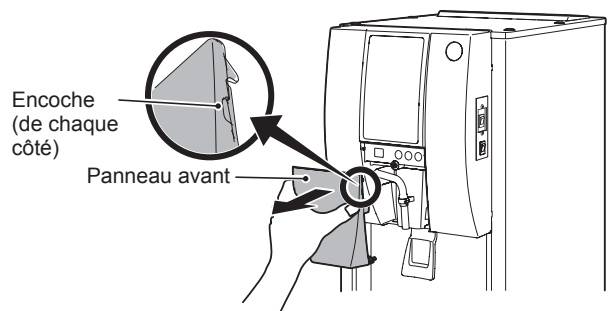

**AVIS**

Pour éviter d'endommager l'aimant situé à l'intérieur, ne pas laisser tomber le panneau avant.

- 1) Pour le retirer, maintenir les encoches situées de chaque côté du panneau avant et tirer vers soi.
- 2) Pour le remettre en place, maintenir le panneau avant de chaque côté, insérer les crochets dans les orifices et le fixer fermement sur le loquet magnétique.

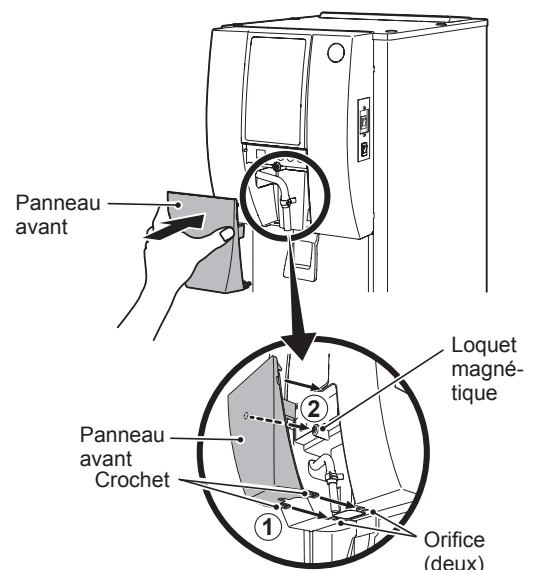

## 4. COMMANDE DE PORTIONS DE GLACE

Appuyer sur le commutateur de commande de portions de glace du panneau de contrôle pour activer la commande de portions prédéfinies de glace et/ou d'eau. La commande de portions est désactivée par défaut.

# FRANCAIS

La quantité de glace distribuée par la commande de portions dépend de la qualité de l'eau et du niveau du bac de stockage. La quantité d'eau distribuée par la commande de portions dépend de la pression.

Modèle	Réglage par défaut	Plage de réglage
DCM-60KE DCM-120KE	Glace : 40 g Eau : Non réglable	Glace : 20 - 990 g (par incrément de 10 g) Eau : Non réglable
DCM-60KE-P DCM-120KE-P	Glace : 40 g Eau : 120 ml	Glace : 20 - 990 g (par incrément de 10 g) Eau : 20 - 990 ml (par incrément de 10 ml)

## [a] Activation de la commande de portions

- 1) Déposer le panneau avant.
- 2) Appuyer sur le commutateur de commande de portions situé sur le panneau de contrôle. L'affichage indique « PORTION ».
- 3) Pour désactiver la commande de portions, appuyer de nouveau sur le commutateur correspondant. L'affichage s'éteint.
- 4) Remettre correctement en place le panneau avant.

## [b] Réglage de la commande de portions

- 1) Déposer le panneau avant.
- 2) Maintenir le commutateur de commande de portions enfoncé pendant 3 secondes sur le panneau de contrôle. L'affichage indique le réglage actuel de la commande de portions de glace.
- 3) Appuyer sur le commutateur de glace (-) ou d'eau (+) clignotant sur le panneau de commande pour régler la quantité de glace. La valeur de l'affichage augmente ou diminue d'une unité à chaque pression sur le commutateur (p.ex. « 06 » = 60 g).

### [DCM-60/120KE]

- 4) Appuyer sur le commutateur de commande de portions situé sur le panneau de contrôle. L'affichage indique « PORTION ».
- 5) Remettre correctement en place le panneau avant.

### [DCM-60/120KE-P]

- 4) Appuyer sur le commutateur de commande de portions situé sur le panneau de contrôle. L'affichage s'éteint et indique de nouveau le réglage une fois enregistré. L'affichage indique ensuite le réglage actuel de commande de portions d'eau.
- 5) Appuyer sur le commutateur de glace (-) ou d'eau (+) clignotant sur le panneau de commande pour régler la quantité d'eau. La valeur de l'affichage augmente ou diminue d'une unité à chaque pression sur le commutateur (p. ex. « 15 » = 150 ml).
- 6) Appuyer sur le commutateur de commande de portions situé sur le panneau de contrôle. L'affichage s'éteint et indique de nouveau le réglage une fois enregistré. L'affichage indique ensuite « PORTION ».
- 7) Remettre correctement en place le panneau avant.

## 5. FONCTION DE VERROUILLAGE DES COMMUTATEURS

Appuyez sur le commutateur de verrouillage situé sur le panneau de contrôle pour bloquer le fonctionnement des commutateurs de glaçons, de glace et d'eau et d'eau. La fonction de verrouillage des commutateurs est désactivée par défaut.

- 1) Déposer le panneau avant.
- 2) Sélectionner le mode de distribution voulu en appuyant sur le commutateur de glaçons, de glace et d'eau ou d'eau situé sur le panneau de commande. Le commutateur sélectionné clignote. Appuyer sur le commutateur de verrouillage situé sur le panneau de contrôle. Le voyant de verrouillage s'allume sur le panneau de commande.
- 3) Pour désactiver la fonction de verrouillage des commutateurs, appuyer de nouveau sur le commutateur de verrouillage. Le voyant de verrouillage s'éteint.
- 4) Remettre correctement en place le panneau avant.

## 6. ARRET

Le distributeur de glaçons doit être éteint et vidangé tous les jours à la fin des heures de service.

1) Mettre le commutateur de fabrication de glaçons situé sur la droite du distributeur de glaçons en position « OFF ».

### [DCM-60/120KE]

2) Vérifier que le voyant de verrouillage est éteint sur le panneau de commande. S'il est allumé, appuyer sur le commutateur de verrouillage situé sur le panneau de contrôle pour désactiver la fonction de verrouillage des commutateurs.

3) Appuyer sur le commutateur de glaçons situé sur le panneau de commande. Le commutateur de glaçons s'allume.

4) Placer un grand récipient juste en dessous de la sortie de distribution et continuer d'appuyer sur le bouton-poussoir jusqu'à épuisement de la glace.

5) Déposer le panneau avant.

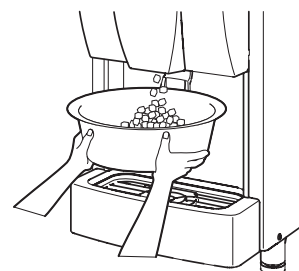

### [DCM-60/120KE-P]

2) Maintenir les commutateurs de glaçons, de glace et d'eau et d'eau enfoncés en même temps pendant 3 secondes. Le commutateur de distribution clignote et la distribution en continu est possible.

Remarque : pour désactiver la distribution en continu, mettre le commutateur de fabrication de glaçons en position « ON » ou déposer le panneau avant.

3) Placer un grand récipient directement sous la sortie de distribution et appuyer une fois sur le commutateur de distribution. Le distributeur de glaçons distribue de la glace pendant 2 minutes.

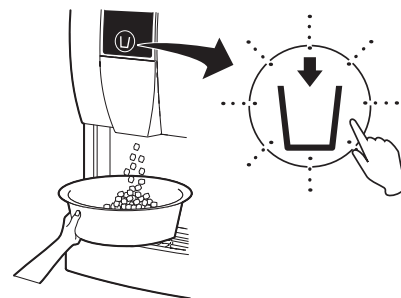

Remarque : Pour arrêter la distribution de glaçons dans les 2 minutes, appuyer de nouveau sur le commutateur de distribution.

4) Appuyer de nouveau sur le commutateur de distribution pour vérifier qu'aucun autre glaçon n'est distribué.

5) Déposer le panneau avant. Le commutateur de distribution arrête de clignoter et la distribution en continu est désactivée.

### [Tous les modèles]

6) Appuyer sur le commutateur de vidange situé sur le panneau de contrôle. L'affichage indique « DRAIN » pendant le cycle de drainage d'environ 30 secondes.

7) Après environ 30 secondes, vérifier que l'affichage est éteint.

8) Remettre correctement en place le panneau avant.

9) Mettre le bouton marche/arrêt situé sur la droite du distributeur de glaçons en position « OFF ».

10) Débrancher le distributeur de glaçons.

11) Fermer le robinet d'alimentation en eau.

### AVIS

Lors du redémarrage du distributeur de glaçons, vérifier que plus de 3 heures se sont écoulées depuis la mise sur « OFF » du commutateur de fabrication de glaçons et suivre les instructions de la section « 1. MISE EN MARCHÉ ».

## 7. PREPARATION DU DISTRIBUTEUR DE GLAÇONS EN VUE D'UN ENTREPOSAGE DE LONGUE DUREE

### AVIS

Le distributeur de glaçons ne fonctionnera pas aux températures au-dessous de zéro. Pour prévenir tout dommage au niveau de la conduite d'alimentation en eau, vidanger le distributeur de glaçons lorsque la température de l'air est inférieure à zéro.

## ▲HYGIENE

En cas de mise hors tension du distributeur de glaçons pendant au moins deux jours, le vidanger pour éviter une contamination du circuit d'eau.

- 1) Suivre les instructions de la section « 6. ARRET ».
- 2) Débrancher le tuyau d'arrivée du robinet d'arrivée d'eau et vidanger le tuyau.
- 3) Faire effectuer la vidange du distributeur de glaçons par un technicien qualifié.

## III. ENTRETIEN

### 1. NETTOYAGE

#### ▲AVERTISSEMENT

Avant toute opération de nettoyage ou d'entretien, débrancher l'alimentation électrique du distributeur de glaçons.

Cet appareil ne doit pas être nettoyé à l'aide d'un jet d'eau.

#### ▲ATTENTION

En cas d'utilisation d'un produit neutre ou d'hypochlorite de sodium, bien lire et comprendre les consignes fournies pour éviter des problèmes de santé potentiels.

#### AVIS

Faire nettoyer et désinfecter le système d'eau du distributeur de glaçons par un technicien qualifié au moins deux fois par an et faire vérifier et nettoyer le condenseur au moins une fois par an.

Afin d'éviter tout dommage possible, ne pas nettoyer les pièces en plastique avec de l'eau à plus de 40 °C ou dans un lave-vaisselle.

#### [a] Extérieur

Essuyer l'extérieur au moins une fois par semaine à l'aide d'un chiffon doux et propre. Pour éliminer les traces de graisse ou les salissures, utiliser un chiffon imbibé d'un produit de nettoyage neutre.

#### [b] Nettoyage/désinfection du panneau avant, du bec verseur, du bouton-poussoir et de la sortie de distribution de glaçons (quotidiennement)

1) Déposer le panneau avant maintenant les encoches situées de chaque côté et tirer vers soi. Voir « II. 3. PANNEAU AVANT ».

2) Desserrer le collier pour débrancher le tuyau d'arrivée d'eau (A).

3) Maintenir les crochets situés de chaque côté du bec verseur et tirer vers soi.

4) Mélanger 1 litre d'eau avec 4 ml de solution d'hypochlorite de sodium à 5,25 % dans un récipient adapté ou utiliser le désinfectant Hoshizaki en suivant les instructions d'utilisation du produit.

5) Imbiber un chiffon propre de solution et essuyer le panneau avant.

6) Plonger le bec verseur dans la solution pendant plus de 3 minutes. Utiliser la brosse fournie pour nettoyer le tuyau d'arrivée d'eau (B). Rincer à fond et agiter pour éliminer l'excédent de liquide.

Remarque : Le séchage à l'aide d'un chiffon risque de provoquer une nouvelle contamination.

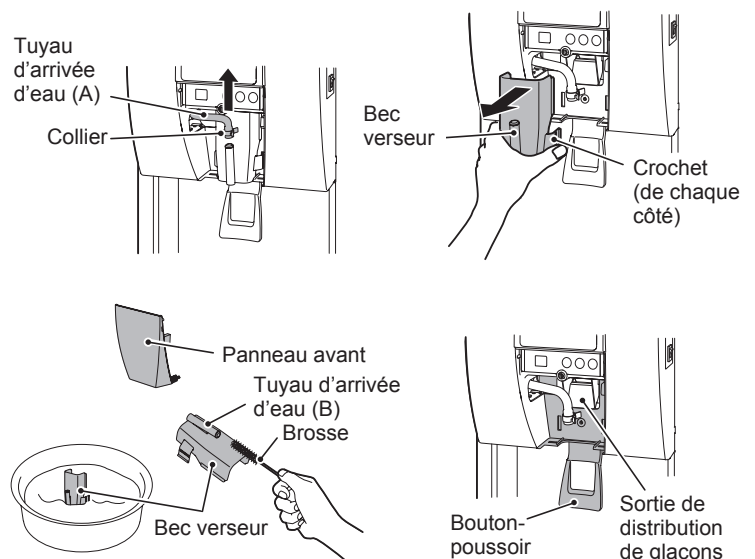

7) Imbiber un chiffon propre de solution et essuyer les pièces autour de la sortie de distribution de glaçons et le bouton-poussoir.

8) Reposer le bec verseur en insérant les crochets situés de chaque côté dans les orifices.

9) Utiliser le collier pour rebrancher le tuyau d'arrivée d'eau (A) au bec verseur.

10) Reposer le panneau avant en le maintenant de chaque côté, en insérant les crochets dans les orifices et en le fixant fermement sur le loquet magnétique. Voir « II. 3. PANNEAU AVANT ».

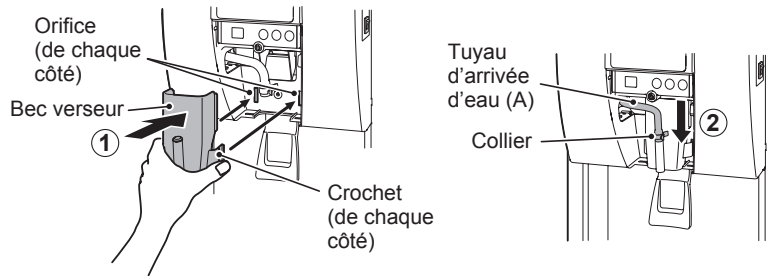

11) Le reste de la solution peut être utilisé pour désinfecter les ustensiles.

Remarque : Après désinfection, ne pas sécher ni rincer. Laisser sécher à l'air.

## [c] Nettoyage/désinfection de la grille et du bac de vidange (quotidiennement)

1) Mélanger 1 litre d'eau avec 4 ml de solution d'hypochlorite de sodium à 5,25 % dans un récipient adapté ou utiliser le désinfectant Hoshizaki en suivant les instructions d'utilisation du produit.

2) Soulever la grille du bac de vidange.

3) Plonger la grille dans la solution pendant plus de 3 minutes. Rincer à fond et agiter pour éliminer l'excédent de liquide.

Remarque : Le séchage à l'aide d'un chiffon risque de provoquer une nouvelle contamination.

4) Utiliser la brosse fournie pour nettoyer les trois orifices du bac de drainage.

5) Remettre correctement en place la grille.

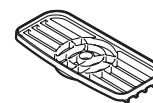
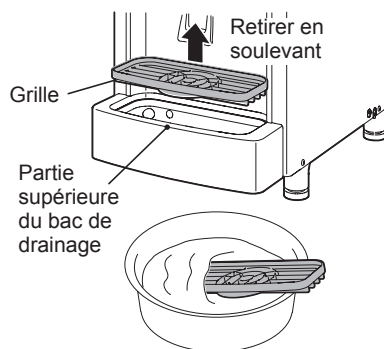

DCM-60/120KE

La grille doit être en dessous de la partie supérieure du bac de drainage.

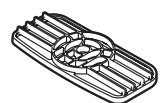

DCM-60/120KE-P

La grille doit être au même niveau que la partie supérieure du bac de drainage.

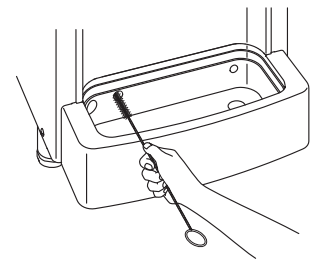

## [d] Filtre à air

### ⚠ ATTENTION

Pour éviter les blessures, ne pas toucher les ailettes du condenseur lors du retrait du filtre à air.

Des filtres à air en plastique permettent de filtrer les impuretés et la poussière de l'air, et empêchent l'obturation du condenseur. En cas de colmatage des filtres, les performances du distributeur de glaçons seront affectées. Déposer et nettoyer le(s) filtre(s) à air au moins deux fois par mois :

1) Sortir le filtre à air du fond du bac de vidange.

2) Utiliser un aspirateur pour nettoyer le filtre à air. En cas de colmatage important, laver le filtre à air en utilisant une solution d'eau chaude et de produit nettoyant neutre.

3) Rincer et sécher soigneusement le filtre à air.

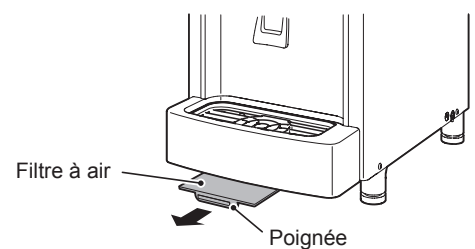

### AVIS

Après le nettoyage, veiller à replacer correctement le filtre à air en orientant la poignée vers le bas.

## 2. INSPECTION ET ENTRETIEN

### AVIS

Pour obtenir des performances optimales du distributeur de glaçons, il est nécessaire d'effectuer une inspection et un entretien périodiques sur les pièces suivantes :

- Tête d'extrusion (palier supérieur)
- Carter (palier inférieur)
- Joint mécanique

#### [a] Inspection

Ces pièces doivent être inspectées au bout de deux ans à compter de l'installation ou au bout de 10 000 heures de fonctionnement, selon la première échéance, puis une fois par an. Le remplacement de ces pièces est requis si l'usure dépasse les recommandations d'usine.

Cependant, leur durée de vie dépend de la qualité de l'eau et de l'environnement. Il est recommandé d'intensifier la fréquence des inspections et entretiens si l'eau est de mauvaise qualité.

Consultez le réparateur Hoshizaki le plus proche de chez vous pour les opérations d'inspection et d'entretien.

#### [b] Remplacement

La tête d'extrusion (palier supérieur) et le joint mécanique doivent être remplacés quatre ans après leur installation ou au bout de 20 000 heures de fonctionnement, selon la première échéance, afin d'éviter les risques d'accidents ou de défaillances graves. Contactez le réparateur Hoshizaki le plus proche afin de lui confier le remplacement.

Au bout de 20 000 heures de fonctionnement, le témoin de dépannage situé sur le tableau de commande s'allume et « PC » se met à clignoter sur le tableau de commande. Puis, au bout de 500 heures, la machine se désactive pour des raisons de sécurité et le témoin de dépannage se met à clignoter. Contactez le réparateur Hoshizaki le plus proche afin de lui confier le remplacement dès que le témoin de dépannage s'allume.

Lorsque la machine se désactive au bout des 500 heures et que le témoin de dépannage commence à clignoter, vous pouvez relancer le fonctionnement en mettant le bouton de marche/arrêt en position d'arrêt puis en le remettant en position de marche. Cependant, la machine se désactivera à nouveau au bout de 500 heures. Pour relancer le fonctionnement, contactez le réparateur Hoshizaki le plus proche afin qu'il procède au remplacement nécessaire.

Il peut s'avérer nécessaire de remplacer le logement (palier inférieur), en fonction de la qualité de l'eau et du niveau d'usure.

## 3. AVANT D'APPELER UN REPARATEUR

### ⚠ AVERTISSEMENT

Veiller à ne pas endommager le circuit réfrigérant.

#### [a] Affichage d'un code d'erreur

Si un code d'erreur « E » s'affiche à l'écran, effectuer les contrôles suivants avant d'appeler un réparateur.

Code	Solution
<b>E0</b>	Il se peut qu'il y ait des fuites d'eau. Mettre le bouton de marche/arrêt sur OFF (Arrêt) et remettre celui-ci sur ON (Marche). Si ce code d'erreur apparaît à nouveau, appeler le réparateur.
<b>E1</b>	Faible production de glace Mettre le bouton de marche/arrêt sur OFF (Arrêt) et remettre celui-ci sur ON (Marche). Si ce code d'erreur apparaît à nouveau, appeler le réparateur.
<b>E2</b>	Défaillance du circuit d'alimentation en eau. Mettre le bouton de marche/arrêt sur OFF (Arrêt) et remettre celui-ci sur ON (Marche). Si ce code d'erreur apparaît à nouveau, appeler le réparateur.
<b>E3</b>	Défaillance du motoréducteur. Mettre le bouton de marche/arrêt sur OFF (Arrêt) et remettre celui-ci sur ON (Marche) au bout de 10 minutes. Si ce code d'erreur apparaît à nouveau, appeler le réparateur.
<b>E4</b>	Pression côté haut anormale Nettoyer le filtre à air. Vérifier que le distributeur de glaçons est correctement installé. Mettre le bouton de marche/arrêt sur OFF (Arrêt) et remettre celui-ci sur ON (Marche). Si ce code d'erreur apparaît à nouveau, appeler le réparateur.



<b>E5</b>	Défaillance du circuit électrique. Mettre le bouton de marche/arrêt sur OFF (Arrêt) et remettre celui-ci sur ON (Marche). Si ce code d'erreur apparaît à nouveau, appeler le réparateur.
<b>Eb</b>	Défaillance du circuit électrique. Mettre le bouton de marche/arrêt sur OFF (Arrêt) et remettre celui-ci sur ON (Marche). Si ce code d'erreur apparaît à nouveau, appeler le réparateur.
<b>Ed</b>	Erreur de communication du panneau de commande. Mettre le bouton de marche/arrêt sur OFF (Arrêt) et remettre celui-ci sur ON (Marche). Si ce code d'erreur apparaît à nouveau, appeler le réparateur.
<b>EE</b>	Défaillance du motoréducteur. Mettre le bouton de marche/arrêt sur OFF (Arrêt) et remettre celui-ci sur ON (Marche). Si ce code d'erreur apparaît à nouveau, appeler le réparateur.
<b>EF</b>	Tension d'alimentation trop faible. Vérifier si la tension se trouve dans les limites requises et si le distributeur de glaçons ne partage pas la prise de courant avec d'autres appareils. Mettre le bouton de marche/arrêt sur OFF (Arrêt) et remettre celui-ci sur ON (Marche). Si ce code d'erreur apparaît à nouveau, appeler le réparateur.
<b>EL</b>	Défaillance du commutateur de commande de bac. Mettre le bouton de marche/arrêt sur OFF (Arrêt) et remettre celui-ci sur ON (Marche). Si ce code d'erreur apparaît à nouveau, appeler le réparateur.
<b>EP</b>	Erreur du numéro de réglage du modèle. Mettre le bouton de marche/arrêt sur OFF (Arrêt) et remettre celui-ci sur ON (Marche). Si ce code d'erreur apparaît à nouveau, appeler le réparateur.
<b>EU</b>	Défaillance de la carte contrôleur. Mettre le bouton de marche/arrêt sur OFF (Arrêt) et remettre celui-ci sur ON (Marche). Si ce code d'erreur apparaît à nouveau, appeler le réparateur.

## [b] Aucun affichage de code d'erreur

Si le distributeur de glaçons ne fonctionne pas correctement ou pas du tout alors que le témoin de fabrication de glaçons sur le panneau de commande clignote et qu'aucun code d'erreur ne s'affiche à l'écran, effectuer les contrôles suivants avant d'appeler un réparateur :

- \* L'appareil est sous tension.
- \* Le robinet d'eau est ouvert.
- \* Le filtre à air est propre.

Pour tout autre conseil ou assistance, contacter le réparateur Hoshizaki le plus proche de chez vous.

## 4. MISE AU REBUT

Respecter les réglementations locales relatives à la mise au rebut de cet appareil et de son fluide frigorigène.

Mise au rebut correcte de ce produit :

Ce symbole indique que ce produit ne doit pas être mis au rebut avec d'autres déchets ménagers dans l'UE. Pour empêcher que le dépôt non contrôlé de déchets ne nuise à l'environnement ou à la santé, recycler ce produit de manière responsable de sorte que les ressources matérielles soient réutilisées durablement. Pour se débarrasser de l'appareil usagé, s'adresser aux services de collecte de déchets ou contacter le détaillant où le produit a été acheté. Ils peuvent prendre en charge ce produit et le recycler de manière respectueuse pour l'environnement.



## 5. GARANTIE

Hoshizaki garantit au propriétaire/à l'utilisateur d'origine que tous les produits portant la marque Hoshizaki seront exempts de tout défaut et/ou vice de fabrication au cours de la « période de garantie ». La garantie est valable deux ans à compter de la date d'installation.

La responsabilité de Hoshizaki aux termes de la garantie est limitée et exclut les interventions d'entretien de routine, de nettoyage, de maintenance essentielle et/ou les réparations découlant d'une utilisation abusive et d'installations non conformes aux directives de Hoshizaki.

Les réparations effectuées au titre de la garantie doivent être effectuées par un revendeur ou un réparateur agréé Hoshizaki utilisant des composants Hoshizaki d'origine.

Pour tout renseignement sur votre garantie et les agents de service agréés, veuillez prendre contact avec votre distributeur/fournisseur ou le centre de services Hoshizaki le plus proche :

# FRANCAIS

## Europe, Moyen Orient, Afrique

Hoshizaki UK - Royaume-Uni, Irlande  
TEL: +44 845 456 0585  
FAX: +44 132 283 8331  
uksales@hoshizaki.co.uk

Hoshizaki Middle East - Moyen Orient  
TEL: +971 48 876 612  
FAX: +971 48 876 613  
sales@hoshizaki.ae

Hoshizaki Deutschland - Allemagne, Suisse, Autriche  
TEL: +49 2154 92810  
FAX: +49 2154 928128  
info@hoshizaki.de

Hoshizaki Nederland & België - Pays-Bas, Belgique, Luxembourg  
TEL: +31 20 5650420 (Nederland)  
TEL: +32 2 712 30 30 (België)  
FAX: +31 20 6918768  
sales@hoshizaki.nl (Nederland)  
info@hoshizaki.be (België)

Hoshizaki France - France  
TEL: +33 1 48 63 93 80  
FAX: +33 1 48 63 93 88  
info@hoshizaki.fr

Hoshizaki Iberia - Espagne, Portugal  
TEL: +34 93 478 09 52  
FAX: +34 93 478 08 00  
info@hoshizaki.es

Hoshizaki Europe B.V. - tous les autres pays européens et Afrique  
TEL: +31 20 6918499  
FAX: +31 20 6918768  
sales@hoshizaki.nl

## Asie, Océanie

Hoshizaki Singapore  
TEL: +65 6225 2612  
FAX: +65 6225 3219

Hoshizaki Hong Kong  
TEL: +852 2866-2108  
FAX: +852 2866-2109

Hoshizaki Taiwan  
TEL: +886 2 2706 8818  
FAX: +886 2 2708 7999

## SPECIFICATIONS

Modèle	DCM-60KE	DCM-60KE-P
Type	Refroidi par air, glace en cubelets, bouton-poussoir	Refroidi par air, glace en cubelets, commutateur de distribution
Alimentation	1 phase 220-240 V 50 Hz / 220-230 V 60 Hz	1 phase 220-240 V 50 Hz / 220-230 V 60 Hz
Consommation électrique	280/320 W (air 32°C, eau 21°C)	280/320 W (air 32°C, eau 21°C)
Production de glace par 24 h	60 kg (air 10°C, eau 10°C)	60 kg (air 10°C, eau 10°C)
Dimensions	350 mm (l) x 585 mm (P) x 695(-710) mm (H)	350 mm (l) x 585 mm (P) x 695(-710) mm (H)
Fluide frigorigène	R134a, 0,21 kg (GWP: 1430, CO2: 0,300 t)	R134a, 0,21 kg (GWP: 1430, CO2: 0,300 t)
Agent gonflant pour mousse d'isolation	sans HFC	sans HFC
Poids	Net : 47 kg (Brut : 56 kg)	Net : 47 kg (Brut : 56 kg)
Température ambiante	5 - 40 °C	5 - 40 °C
Température de l'alimentation en eau	5 - 35 °C	5 - 35 °C
Pression de l'alimentation en eau	0,05 - 0,78 MPa (0,5 - 8 bar)	0,05 - 0,78 MPa (0,5 - 8 bar)
Plage de tension	Tension nominale ± 6%	Tension nominale ± 6%

Modèle	DCM-120KE	DCM-120KE-P
Type	Refroidi par air, glace en cubelets, bouton-poussoir	Refroidi par air, glace en cubelets, commutateur de distribution
Alimentation	1 phase 220-240 V 50 Hz / 220-230 V 60 Hz	1 phase 220-240 V 50 Hz / 220-230 V 60 Hz
Consommation électrique	480/560 W (air 32°C, eau 21°C)	480/560 W (air 32°C, eau 21°C)
Production de glace par 24 h	125 kg (air 10°C, eau 10°C)	125 kg (air 10°C, eau 10°C)
Dimensions	350 mm (l) x 585 mm (P) x 815(-830) mm (H)	350 mm (l) x 585 mm (P) x 815(-830) mm (H)
Fluide frigorigène	R134a, 0,21 kg (GWP: 1430, CO2: 0,300 t)	R134a, 0,21 kg (GWP: 1430, CO2: 0,300 t)
Agent gonflant pour mousse d'isolation	sans HFC	sans HFC
Poids	Net : 57 kg (Brut : 66 kg)	Net : 57 kg (Brut : 66 kg)
Température ambiante	5 - 40 °C	5 - 40 °C
Température de l'alimentation en eau	5 - 35 °C	5 - 35 °C
Pression de l'alimentation en eau	0,05 - 0,78 MPa (0,5 - 8 bar)	0,05 - 0,78 MPa (0,5 - 8 bar)
Plage de tension	Tension nominale ± 6%	Tension nominale ± 6%

Remarque : les spécifications ci-dessus concernent les modèles représentatifs.

**Ce produit comprend un système de réfrigération hermétiquement fermé qui contient des gaz à effet de serre fluorés.**

# DEUTSCH

## WICHTIGE SICHERHEITSHINWEISE

Dieses Handbuch enthält Hinweise, die Sie auf Situationen aufmerksam machen sollen, die Tod, schwere Verletzungen oder Geräteschäden verursachen können.

<b>▲WARNUNG</b>	Kennzeichnet eine gefährliche Situation, die, wenn sie nicht vermieden wird, zum Tod oder zu schweren Verletzungen führen kann.
<b>▲VORSICHT</b>	Kennzeichnet eine gefährliche Situation, die, wenn sie nicht vermieden wird, zu leichten oder mittleren Verletzungen führen kann.
<b>HINWEIS</b>	Kennzeichnet eine gefährliche Situation, die, wenn sie nicht vermieden wird, zu Geräteschäden führen kann.
<b>▲HYGIENE</b>	Kennzeichnet wichtige Maßnahmen für Hygiene und Lebensmittelsicherheit.
<b>WICHTIG</b>	Kennzeichnet wichtige Informationen zu Gebrauch und Pflege des Gerätes.

### WICHTIG

Diese Broschüre ist ein integraler und wesentlicher Bestandteil des Produkts und ist deshalb vom Benutzer aufzubewahren.

Bitte lesen Sie die Hinweise und Warnungen sorgfältig durch, da sie wichtige Informationen für die sachgemäße Installation, einen langen, sicheren Gebrauch und die Wartung des Produkts enthalten.

Bitte heben Sie diese Bedienungsanleitung auf, damit Sie bei Bedarf darauf zurückgreifen können.

### ▲WARNUNG

Dies ist ein Eisdispenser für den gewerblichen Einsatz, der ausschließlich für den vorgesehenen Zweck zu benutzen ist.

Jede andere Verwendung ist als Zweckentfremdung und somit als gefährlich anzusehen. Der Hersteller übernimmt keine Haftung oder Verantwortung für Schäden, die durch missbräuchliche, falsche oder unangemessene Verwendung verursacht werden.

**Installation und erforderliche Standortverlegungen sind von qualifiziertem Personal in Übereinstimmung mit geltenden Vorschriften nach Angaben des Herstellers auszuführen.**

Die Lüftungsöffnungen im Gerätegehäuse oder im Innern des Gerätes nicht blockieren.

Wie bei allen Elektrogeräten sind stets einige grundsätzliche Vorsichtsmaßnahmen zu beachten. Insbesondere:

- \* Bei hoher Feuchtigkeit oder Nässe besteht Kurzschlussgefahr, wodurch ein elektrischer Schlag verursacht werden kann. Im Zweifelsfall immer den Netzstecker des Eisdispensers ziehen.
- \* Das Stromkabel nicht beschädigen und zum Trennen des Eisdispensers vom Stromnetz nicht am Stromkabel ziehen.
- \* Das Auswechseln des Netzkabels oder des Netzsteckers darf nur von einer qualifizierten Fachkraft ausgeführt werden.
- \* Die elektrischen Komponenten und die Schalter nicht mit feuchten Händen berühren.
- \* Dieses Gerät darf nicht von Personen (einschl. Kindern) benutzt werden, deren physische, sensorische oder mentale Fähigkeiten eingeschränkt sind oder über keine Erfahrung und kein Wissen verfügen. Es kann jedoch benutzt werden von Kindern ab 8 Jahren und Personen, deren physische, sensorische oder mentale Fähigkeiten eingeschränkt sind oder über keine Erfahrung und kein Wissen verfügen, wenn sie von einer für ihre Sicherheit verantwortlichen Person bei der Benutzung des Gerätes beaufsichtigt oder angeleitet werden.
- \* Kinder dürfen nicht mit dem Gerät spielen.
- \* Reinigungs- und Wartungsarbeiten dürfen von Kindern nicht unbeaufsichtigt durchgeführt werden.
- \* Am Eisdispenser dürfen keine Änderungen vorgenommen werden. Das Gerät darf nur von Fachpersonal zerlegt oder instandgesetzt werden.

# DEUTSCH

## I. INSTALLATIONSANLEITUNG

### 1. KONSTRUKTION

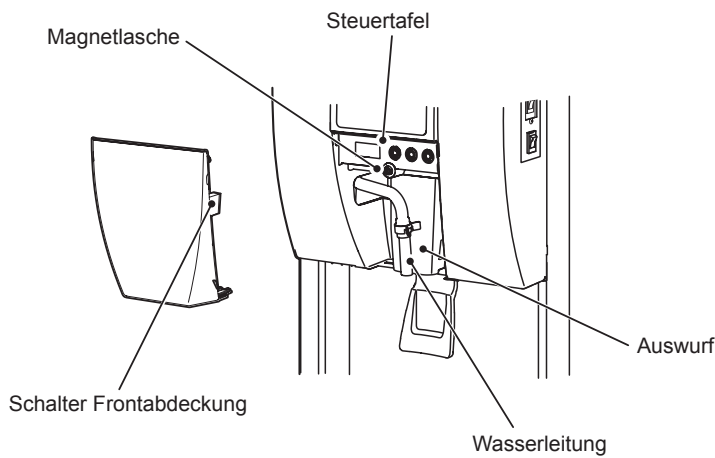
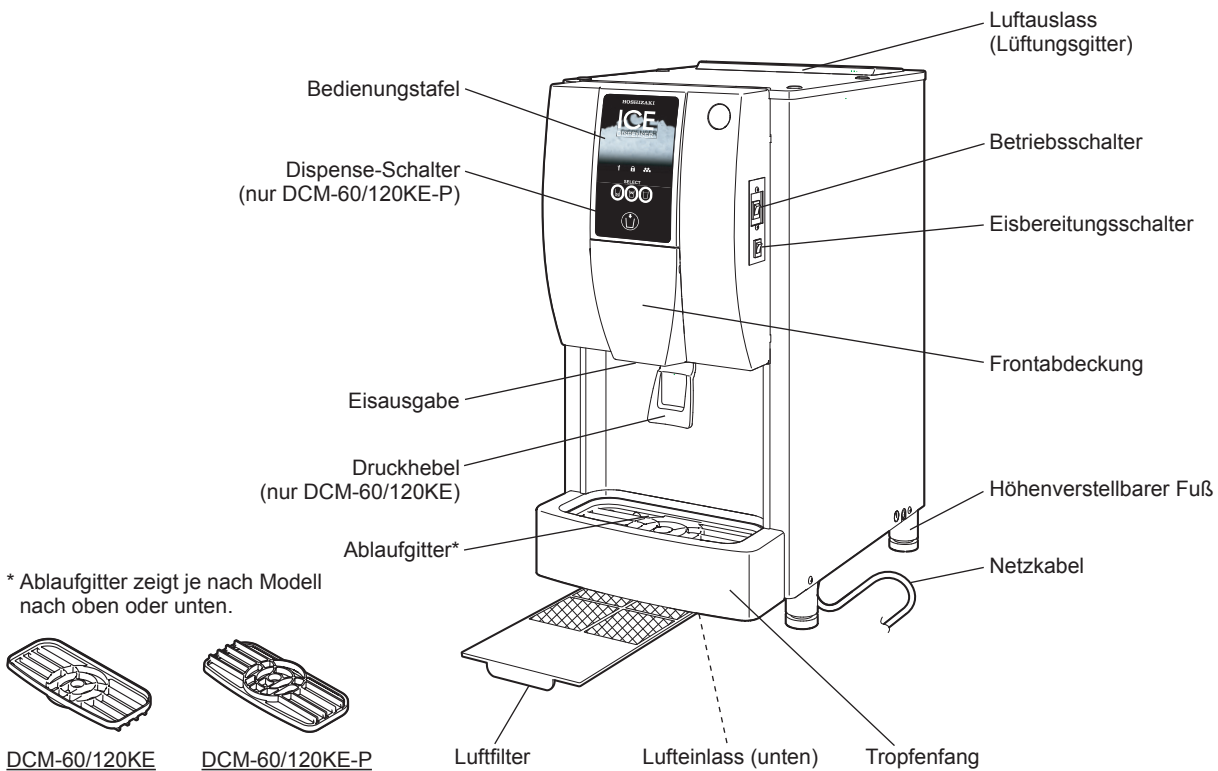

### 2. ZUBEHÖR

CD	1
Ablaufgitter	1
Zulaufschlauch	1
Ablaufschlauch	1
Schlauchklammer	1
Bürste	1

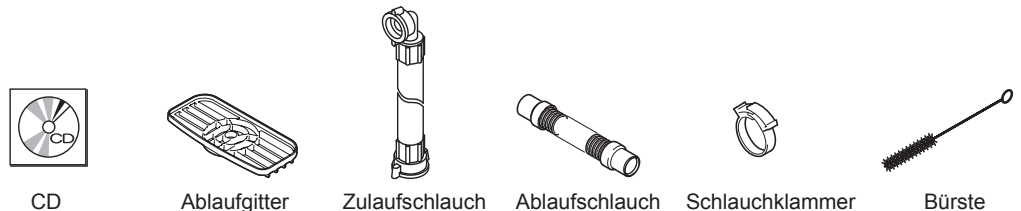

### 3. AUSPACKEN

#### ⚠ WARNUNG

Kinder sollten keinen Zugang zum Verpackungsmaterial (Kunststoffbeutel und Polystyrol) haben, da dieses eine mögliche Gefahrenquelle darstellt.

## ⚠ VORSICHT

Den Karton nicht an den Transportbändern anheben oder tragen.

Das Gerät beim manuellen Bewegen unten festhalten.

Das Gerät nicht am Filter anheben. Die innenliegenden Verflüssigerrippen können Verletzungen verursachen.

Beim Tragen des Gerätes stets Schutzhandschuhe tragen.

Um Verletzungen zu vermeiden, den Karton oder das ausgepackte Gerät immer zu zweit handhaben.

## HINWEIS

Versandkarton, Bänder und anderes Verpackungsmaterial entfernen. Der Eisdispenser funktioniert nicht ordnungsgemäß, wenn nicht alle Verpackungsmaterialien entfernt wurden.

Zur Vermeidung von Beschädigungen den Eisdispenser nicht um mehr als 45 °C neigen.

- 1) Nach dem Entfernen der Verpackung ist sicherzustellen, dass sich der Eisdispenser in gutem Zustand befindet. Im Zweifelsfall den Eisdispenser nicht verwenden, sondern qualifiziertes Fachpersonal hinzuziehen.
- 2) Die Kunststoff-Folie von der Außenseite entfernen. Falls der Eisdispenser der Sonne oder Wärme ausgesetzt war, die Folie erst nach Abkühlen des Eisdispensers abziehen.
- 3) Die Packung mit den Zubehörteilen herausnehmen. Den Inhalt anhand von „2. ZUBEHÖR“ kontrollieren.

## 4. AUFSTELLORT

### ⚠ WARNUNG

Dieser Eisdispenser eignet sich nicht für den Gebrauch im Freien.

Der Eisdispenser darf nicht neben Öfen, Grills oder anderen Geräten aufgestellt werden, die Hitze erzeugen.

Dieses Gerät eignet sich nicht für die Aufstellung in Räumen, in denen ggf. ein Wasserstrahl benutzt wird.

### ⚠ VORSICHT

Der Aufstellort für den Eisdispenser muss stabil und eben sein.

### HINWEIS

Keine Gegenstände auf die Deckplatte des Eisdispensers stellen, um das Luftgitter nicht zu versperren.

### WICHTIG

Für Normalbetrieb muss die Raumtemperatur zwischen 5 °C und 40 °C liegen. Der Wasseranschluss ist nur für kaltes Wasser. Längerer Gebrauch des Eisdispensers bei Temperaturen außerhalb dieser normalen Temperaturgrenzwerte kann die Produktionsleistung beeinträchtigen.

Die unten angegebenen Abstände einhalten, um eine optimale Luftzirkulation zu gewährleisten und die Wartung bzw. Pflege des Gerätes zu erleichtern.

**Ansicht von oben**

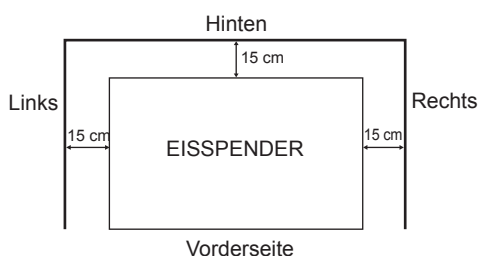

**Seitenansicht**

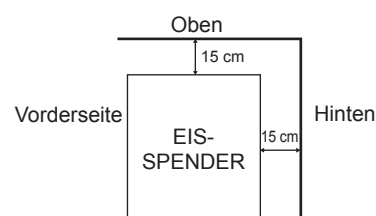

In Umgebungen mit hoher Feuchtigkeit kann sich Kondenswasser im Gerät bilden und auf den Boden tropfen. Das Gerät nicht auf Böden aufstellen, die durch Wasser beschädigt werden können.

## 5. INSTALLATION

### ⚠ VORSICHT

Eine falsche Installation kann zu Verletzungen von Menschen und Tieren oder zu Sachschäden führen, für die der Hersteller nicht haftet.

Den höhenverstellbaren Gerätefuß nur im Bereich von 0 bis 15 mm verstellen, um einen stabilen Stand zu gewährleisten und Verletzungen durch Einknicken des Gerätefußes zu vermeiden.

\* Stellen Sie den Eisdispenser auf eine feste, waagerechte Fläche.

\* Die einstellbaren Gerätefüße drehen, um das Gerät von links nach rechts und von vorn nach hinten auszurichten  
(Neigungsgrenze:  $\leq 1$  cm).

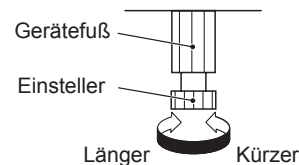

## 6. ELEKTRISCHE ANSCHLÜSSE

### ⚠ WARNUNG

#### DIESES GERÄT MUSS GEERDET WERDEN

Dieser Eisdispenser erfordert einen Schutzkontakt, der nationalen und lokalen Bestimmungen entspricht.

Um schwere Körperverletzungen und Gerätebeschädigungen infolge eines elektrischen Schlags zu vermeiden, ist ein ordnungsgemäßer Erdleiter am Eisdispenser anzubringen.

Die Stromversorgung ausschalten, bevor Wartungs-, Reparatur- oder Reinigungsarbeiten vorgenommen werden.

\* Dieses Gerät benötigt eine separate Stromversorgung mit 220-240 V~, 13 A. Die Stromversorgung muss mit einem geeigneten Leistungsschutzschalter gesichert werden.

\* In der Regel wird hierzu ein Elektriker mit entsprechender Qualifikation und Zulassung benötigt.

#### Nur für das Vereinigte Königreich und die Republik Irland

\* Die Drähte im Netzkabel sind nach dem folgenden Farbcode gekennzeichnet:

Grün & Gelb = Erde

Blau = Nullleiter

Braun = Spannungsführender Leiter

Die Farben der Adern im Netzkabel dieses Geräts stimmen möglicherweise nicht mit den Farbmarkierungen in Ihrem Stecker überein, daher bitte immer wie folgt vorgehen:

Der grün-gelbe Leiter ist an die Klemme anzuschließen, die mit dem Buchstaben E oder dem Symbol  $\perp$  bzw. grün oder gelb-grün markiert ist. Die blaue Ader ist an die Klemme anzuschließen, die mit dem Buchstaben N oder schwarz markiert ist. Die braune Ader ist an die Klemme anzuschließen, die mit dem Buchstaben L oder rot markiert ist.

\* Falls der mit dem Gerät gelieferte Stecker für die Netzsteckdose am Installationsort ungeeignet ist, muss er entfernt (bzw. wenn er verkapselt ist, abgeschnitten) und durch einen passenden Stecker ersetzt werden.

Ein abgeschnittener, verkapselter (nicht zugänglicher Stecker) muss entsorgt werden. Versuchen Sie nicht, ihn wiederzuverwenden. Durch die Verwendung eines solchen Steckers in einer anderen Steckdose besteht die Gefahr eines elektrischen Schlags.

\* Der verkapselte Stecker ist nie ohne angebrachte Sicherungsabdeckung zu verwenden.

Der richtige Ersatz für die abnehmbare Sicherungsabdeckung lässt sich anhand der Hersteller-Referenznummer ermitteln, die auf den Stecker gestanzt ist.

Ersatzabdeckungen für Sicherungen sind von Hoshizaki-Ersatzteil-/Service-Zentren erhältlich.

Es sind 13-A-Sicherungen zu verwenden, die die Norm BS 1362 erfüllen.



## 7. WASSERZULAUF- UND WASSERABLAUFANSCHLÜSSE

### ⚠️ WARNUNG

Nur an die kalte Trinkwasserversorgung anschließen.

- \* Die Anschlüsse an die Hauptwasserversorgung müssen entsprechend den Anforderungen der aktuellen Wasserversorgungs- oder Wasseranschlussbestimmungen ausgeführt werden.
- \* Um eine Leistungsverringerung oder einen Geräteausfall durch Verkalkung zu vermeiden, sollte die Wasserhärte nicht mehr als 50 mg/l und der Siliziumanteil nicht mehr als 30 mg/l betragen. Sind diese Werte höher, ist die Installation eines Wasseraufbereitungsgeräts erforderlich.
- \* Der Druck in der Wasserzufuhrleitung muss mindestens 0,05 MPa (0,5 bar) und darf höchstens 0,78 MPa (8 bar) betragen. Bei einem höheren Druck als 0,78 MPa (8 bar) ist ein geeignetes Druckreduzierventil zu verwenden. Der Wasserzulauf am Hahn selbst darf **NICHT** gedrosselt werden.

\* In bestimmten Gebieten sind eine Installationsgenehmigung und der Anschluss durch einen zugelassenen Installateur erforderlich.

\* Der Abfluss des Wassers aus dem Eisdispenser erfolgt durch Schwerkraft, daher ist auf ein ausreichendes Gefälle des Ablaufschlauchs zu achten.

\* Die Verrohrung von Ablaufleitungen sollte nicht direkt in das Abwassersystem führen. Vom Ablaufschlauchende des Eisdispensers und des Vorratsbehälters sollte mindestens ein 5 cm hoher vertikaler Luftspalt zum Bodenablauf verbleiben.

\* Immer die mit dem Gerät gelieferte neue Schlauchgarnitur verwenden. Keine alten Schlauchgarnituren wiederverwenden.

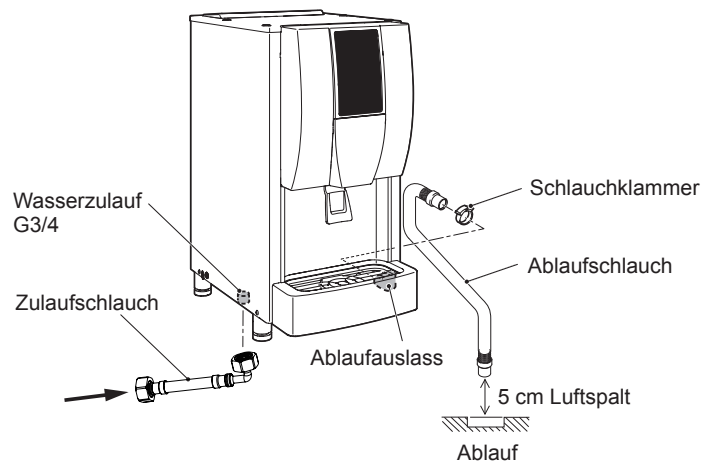

1) Abgewinkeltes Ende des flexiblen Zulaufschlauches (Zubehör) auf den G3/4-Anschluss an der Rückseite des Eisdispensers schrauben. Dabei darauf achten, dass die Gummidichtung richtig liegt. Mit der Hand so anziehen, dass die Verbindung dicht ist.

2) Das andere Ende des Zulaufschlauches an den Wasserhahn schrauben, dabei wie oben darauf achten, dass die Gummidichtung richtig liegt und mit der Hand festziehen. Vorsichtshalber sollte das Absperrventil in Reichweite sein.

3) Den grauen, flexiblen Ablaufschlauch (Zubehör) am Anschluss an der Unterseite des Tropfenfangs befestigen. Die Schlauchklammer (Zubehör) verwenden, um eine dichte Verbindung zu erhalten.

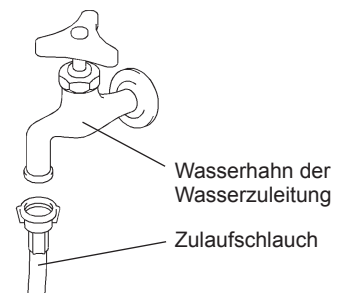

## II. BEDIENUNGSANLEITUNG

### ⚠️ VORSICHT

Nicht mit der Hand in den Eiswurf greifen. Der Mechanismus zur Eisbereitung könnte sich plötzlich in Bewegung setzen und Verletzungen verursachen.

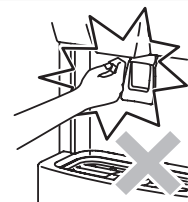

### HINWEIS

Alle Komponenten wurden werksseitig eingestellt. Unsachgemäße Einstellarbeiten können die ordnungsgemäße Funktion des Eisdispensers beeinträchtigen.

Um eine Beschädigung des Verdichters zu vermeiden, nach dem Ausschalten des Eisdispensers mindestens 3 Minuten lang warten, bevor das Gerät wieder eingeschaltet wird.

Wenn 5 bis 6 Stunden kein Eis entnommen wird, kann das Eis nass werden, oder es kann sich eine Eisbrücke im Vorratsbehälter bilden. Den Eisbereitungsschalter immer ausschalten und das Eis innerhalb von 2 Stunden aus dem Vorratsbehälter entnehmen. Aufgeweichtes Eis und Eisklumpen während der laufenden Produktion regelmäßig entfernen.

# DEUTSCH

Dieser Eisdispenser ist so programmiert, dass die Eisbereitung eingestellt wird, wenn der Druckhebel/Dispense-Schalter länger als 2 Minuten gedrückt gehalten wird. Auch wiederholtes Drücken und Loslassen des Druckhebels/Dispense-Schalters über einen längeren Zeitraum kann bewirken, dass die Schutzfunktion den Eisdispenser abschaltet.

## ▲HYGIENE

Dieser Eisdispenser ist für die Herstellung von Trinkwassereis konzipiert. Aus Gründen der Hygiene die Anweisungen befolgen laut „Ill. 1. REINIGUNG“.

## WICHTIG

Um zu verhindern, dass Eis und/oder Wasser verschüttet bzw. verspritzt werden:

### [DCM-60/120KE]

- \* Einen Behälter mit einer Mindestöffnung von 7 cm verwenden.
- \* Den Behälter ca. 1 cm unter dem Eisauswurf platzieren, wenn der Druckhebel zur Eis- und/oder Wasserausgabe gedrückt wird.

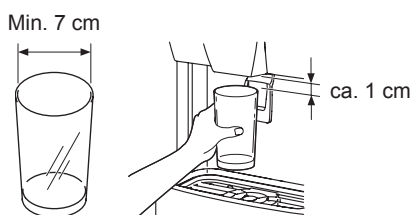

### [DCM-60/120KE-P]

- \* Einen Behälter mit einer Mindestöffnung von 7 cm und einer Mindesthöhe von 12 cm verwenden.
- \* Beim Drücken des Dispense-Schalters zur Eis- und/oder Wasserausgabe den Behälter auf die Kreismitte des Ablaufgitters stellen.

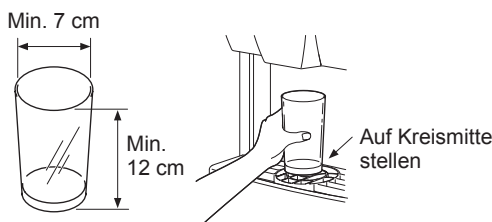

Den Vorratsbehälter einmal täglich leeren, um mechanische Probleme durch geschmolzenes und wieder gefrorenes Eis zu verhindern. Um unnötige Eisbereitung zu vermeiden, den Eisbereitungsschalter rechtzeitig ausschalten, bevor der Eisdispenser abgeschaltet wird. Eis ist solange verfügbar, bis der Vorratsbehälter leer ist. Wasser ist immer verfügbar.

## Bedienungstafel

- [1] Störmeldungsleuchte (rot)
- [2] Sperrleuchte (weiß)
- [3] Eisbereitleuchte (weiß)
- [4] Wasserschalter
- [5] Eis- & Wasserschalter
- [6] Eisschalter
- [7] Dispense-Schalter

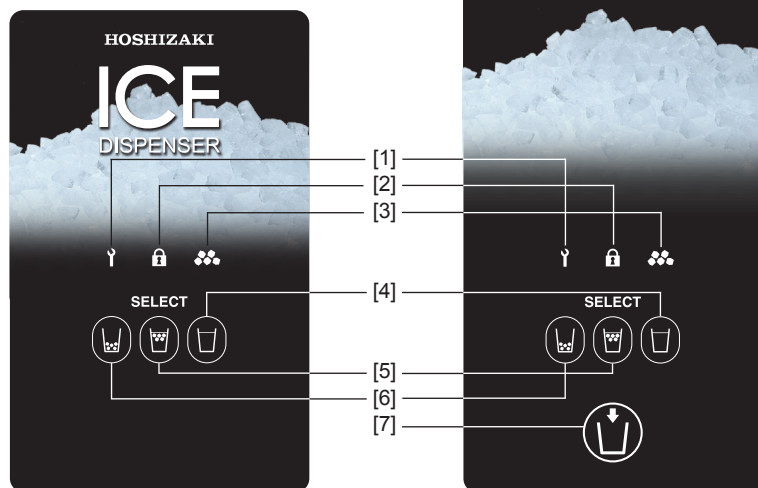

[DCM-60/120KE]

[DCM-60/120KE-P]

## Steuertafel

- [1] Anzeige  
PORTION: Leuchtet auf, wenn die Portionskontrolle eingeschaltet ist  
BIN FULL: Leuchtet auf, wenn der Vorratsbehälter voll ist  
DRAIN: Leuchtet während des Ablaufzyklus auf  
Im Fehlerfall wird der Fehlercode „E“ angezeigt
- [2] Ablaufschalter
- [3] Sperrschalter
- [4] Portionierungskontrollschalter

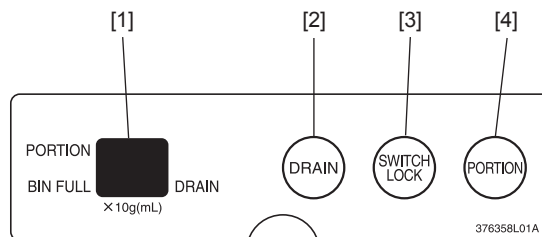

## 1. INBETRIEBNAHME

- 1) Netzstecker des Eisdispensers einstecken.
- 2) Wasserhahn der Wasserzulaufleitung öffnen.

- 3) Den Betriebsschalter auf der rechten Seite des Eisdispensers auf „ON“ stellen. Die Anzeige auf der Steuertafel zeigt den aktuellen Betriebszustand an.
- 4) Den Eisbereitungsschalter auf der rechten Seite des Eisdispensers auf „ON“ stellen. Die Eisbereitungsleuchte auf der Bedienungstafel leuchtet auf und der Eisdispenser beginnt in 5 Minuten mit der automatischen Eisherstellung.
- 5) Wasserzulauf- und Wasserablaufanschlüsse auf Undichtigkeit prüfen.
- 6) Nach 10 Minuten den Eisschalter auf der Bedienungstafel drücken.
- 7) Den Druckhebel/Dispense-Schalter drücken und Gerät auf einwandfreie Eisbereitung prüfen.
- 8) Der Eisdispenser beendet die Eisherstellung automatisch nach ca. 1 Stunde, wenn der Vorratsbehälter mit Eis gefüllt ist, und läuft erneut an, wenn Eis entnommen wird.

Hinweis: Je nach Wasserqualität werden ggf. aufgeweichtes Eis und Eisklumpen hergestellt.

## 2. EISAUSGABE

- 1) Gewünschte Ausgabe durch Drücken des Eisschalters, des Eis- & Wasserschalters oder des Wasserschalters auf der Bedienungstafel wählen (werksseitig eingestellt auf Eis- & Wasserbetrieb). Der ausgewählte Schalter leuchtet auf.
- 2) Einen Behälter bereithalten und die gewünschte Menge Eis und/oder Wasser ausgeben.
  - [DCM-60/120KE]**  
Eis und/oder Wasser werden ausgegeben, während der Druckhebel gedrückt wird.
  - [DCM-60/120KE-P]**  
Eis und/oder Wasser werden ausgegeben, während der Dispense-Schalter gedrückt wird. Bei einmaligem Drücken des Dispense-Schalters wird eine voreingestellte Menge ausgegeben (Portionskontrolle).

## 3. FRONTABDECKUNG

Die Frontabdeckung ist mit einer Sicherheitsvorrichtung versehen. Bei abgebauter Frontabdeckung blinken der Eisschalter, der Eis- & Wasserschalter und der Wasserschalter und es ist keine Ausgabe möglich.

Nach Einstellarbeiten an der Steuertafel die Frontabdeckung wieder in ihrer richtigen Lage einbauen.

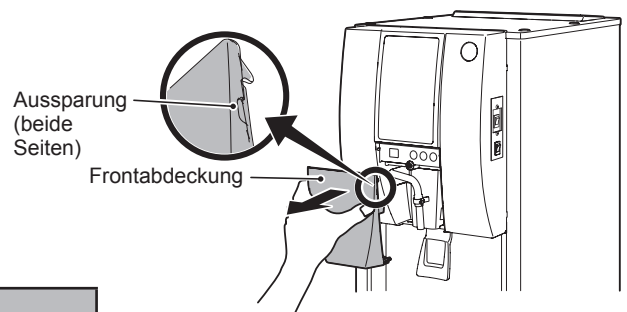

### HINWEIS

Um den auf der Innenseite angeordneten Magneten nicht zu beschädigen, die Frontabdeckung nicht fallen lassen.

- 1) Zum Abnehmen der Frontabdeckung die Laschen an beiden Seiten festhalten und die Frontabdeckung nach vorne ziehen.
- 2) Zum Wiedereinbau beide Seiten der Frontabdeckung festhalten, die Haken in die Öffnungen einsetzen und die Frontabdeckung fest gegen die Magnetlasche drücken.

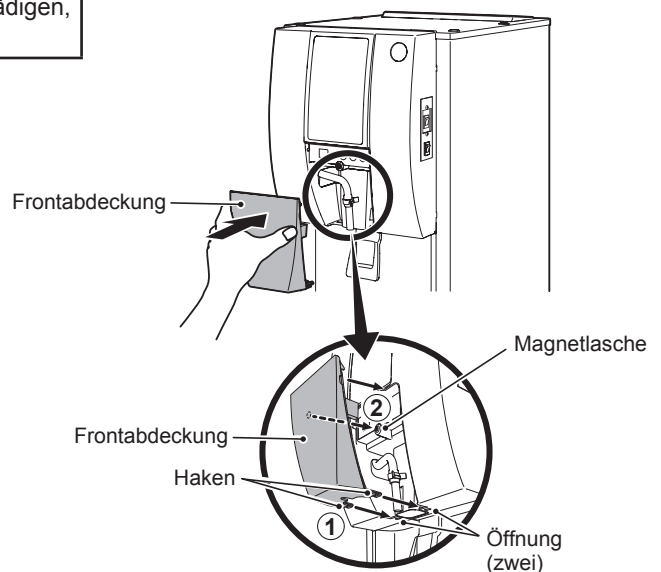

## 4. PORTIONSKONTROLLE

Durch Drücken des Portionierungskontrollschalters auf der Steuertafel wird die voreingestellte Portionskontrolle für die Eis- und/oder Wasserausgabe eingeschaltet. In der Standardeinstellung ist die Portionskontrolle abgeschaltet.

Die mit der Portionskontrolle ausgegebene Eismenge hängt von der Wasserqualität und der Eismenge im Vorratsbehälter ab. Die mit der Portionskontrolle ausgegebene Wassermenge hängt vom Wasserdruck ab.

# DEUTSCH

Modell	Standardeinstellung	Einstellbereich
DCM-60KE DCM-120KE	Eis: 40 g Wasser: Nicht einstellbar	Eis: 20 - 990 g (in Schritten zu 10 g) Wasser: Nicht einstellbar
DCM-60KE-P DCM-120KE-P	Eis: 40 g Wasser: 120 ml	Eis: 20 - 990 g (in Schritten zu 10 g) Wasser: 20 - 990 ml (in Schritten zu 10 ml)

## [a] Einschalten der Portionskontrolle

- 1) Die Frontabdeckung abnehmen.
- 2) Den Portionskontrollschalter auf der Steuertafel drücken. Die Anzeige „PORTION“ leuchtet auf.
- 3) Zum Abschalten der Portionskontrolle den Portionskontrollschalter noch einmal drücken. Die Anzeige erlischt.
- 4) Die Frontabdeckung wieder anbringen.

## [b] Einstellen der Portionskontrolle

- 1) Die Frontabdeckung abnehmen.
- 2) Den Portionskontrollschalter auf der Steuertafel drücken und für 3 Sekunden gedrückt halten. Die Anzeige zeigt die aktuelle Portionskontrolleinstellung für Eisbereitung an.
- 3) Den blinkenden Eisschalter (-) oder Wasserschalter (+) auf der Bedienungstafel drücken, um die Eismenge einzustellen. Der Anzeigewert erhöht oder verringert sich mit jedem Drücken des Schalters um „1“ (z. B. „06“ = 60 g).

### [DCM-60/120KE]

- 4) Den Portionskontrollschalter auf der Steuertafel drücken. Die Anzeige „PORTION“ leuchtet auf.
- 5) Die Frontabdeckung wieder anbringen.

### [DCM-60/120KE-P]

- 4) Den Portionskontrollschalter auf der Steuertafel drücken. Die Anzeige erlischt und die Einstellung leuchtet beim Abspeichern erneut auf. Die Anzeige zeigt dann die aktuelle Portionskontrolleinstellung für Wasserausgabe an.
- 5) Den blinkenden Eisschalter (-) oder Wasserschalter (+) auf der Bedienungstafel drücken, um die Wassermenge einzustellen. Der Anzeigewert erhöht oder verringert sich mit jedem Drücken des Schalters um „1“ (z. B. „15“ = 150 ml).
- 6) Den Portionskontrollschalter auf der Steuertafel drücken. Die Anzeige erlischt und die Einstellung leuchtet beim Abspeichern erneut auf. Die Anzeige „PORTION“ leuchtet anschließend auf.
- 7) Die Frontabdeckung wieder anbringen.

## 5. FUNKTION DES SPERRSCHALTERS

Durch Drücken des Sperrschalters auf der Steuertafel wird der Betrieb des Eisschalters, des Eis- & Wasserschalters sowie des Wasserschalters gesperrt. Die Sperrschalterfunktion ist in der Standardeinstellung abgeschaltet.

- 1) Die Frontabdeckung abnehmen.
- 2) Gewünschte Ausgabe durch Drücken des Eisschalters, des Eis- & Wasserschalters oder des Wasserschalters auf der Bedienungstafel wählen. Der ausgewählte Schalter blinkt. Den Sperrschalter auf der Steuertafel drücken. Die Sperrleuchte auf der Bedienungstafel leuchtet auf.
- 3) Zum Abschalten der Sperrschalterfunktion den Sperrschalter noch einmal drücken. Die Sperrleuchte schaltet sich aus.
- 4) Die Frontabdeckung wieder anbringen.

## 6. AUSSCHALTEN

Dieser Eisdispenser muss jeden Tag nach Ende der Betriebszeit ausgeschaltet und entleert werden.

1) Den Eisbereitungsschalter auf der rechten Seite des Eisdispensers auf „OFF“ stellen.

## [DCM-60/120KE]

2) Kontrollieren, dass die Sperrleuchte auf der Bedienungstafel ausgeschaltet ist. Falls sie eingeschaltet ist, den Sperrschalter auf der Steuertafel drücken, um die Sperrschalterfunktion abzuschalten.

3) Den Eisschalter auf der Bedienungstafel drücken. Der Eisschalter leuchtet auf.

4) Einen großen Behälter unter dem Eiswurf platzieren und den Druckhebel gedrückt halten, bis kein Eis mehr ausgegeben wird.

5) Die Frontabdeckung abnehmen.

## [DCM-60/120KE-P]

2) Den Eisschalter, den Eis- & Wasserschalter sowie den Wasserschalter gleichzeitig drücken und für 3 Sekunden gedrückt halten. Der Dispense-Schalter blinkt und die fortlaufende Ausgabe steht zur Verfügung.

Hinweis: Zum Abschalten der fortlaufenden Ausgabe den Eisbereitungsschalter auf „ON“ stellen oder die Frontabdeckung abbauen.

3) Einen großen Behälter unter dem Auswurf platzieren und den Dispense-Schalter einmal drücken. Der Eisdispenser gibt für 2 Minuten fortlaufend Eis aus.

Hinweis: Zum Abschalten der Eisausgabe innerhalb der 2 Minuten den Dispense-Schalter noch einmal drücken.

4) Den Dispense-Schalter noch einmal drücken, um zu kontrollieren, dass kein Eis mehr ausgegeben wird.

5) Die Frontabdeckung abnehmen. Der Dispense-Schalter blinkt nicht weiter und die fortlaufende Ausgabe wird abgeschaltet.

## [Alle Modelle]

6) Den Ablaufschalter auf der Steuertafel drücken. In der Anzeige leuchtet „DRAIN“ während des Ablaufzyklus von ca. 30 Sekunden auf.

7) Nach ca. 30 Sekunden kontrollieren, dass die Anzeige erlischt.

8) Die Frontabdeckung wieder anbringen.

9) Den Betriebsschalter auf der rechten Seite des Eisdispensers auf „OFF“ stellen.

10) Netzstecker des Eisdispensers ziehen.

11) Wasserhahn der Wasserzufuhrleitung schließen.

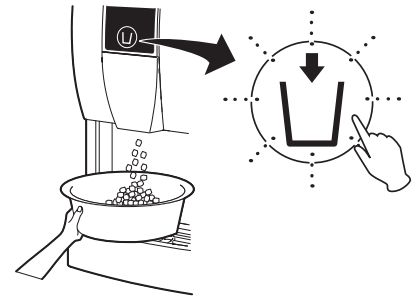
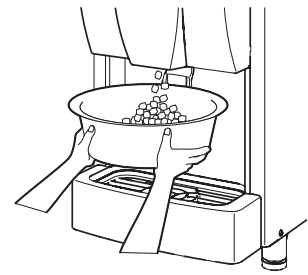

### HINWEIS

Bei Wiedereinschalten des Eisdispensers darauf achten, dass seit dem Ausschalten des Eisbereitungsschalters (Position „OFF“) mehr als 3 Stunden vergangen sind; dann den Anweisungen unter „1. INBETRIEBNAHME“ folgen.

## 7. MASSNAHMEN FÜR DIE LANGFRISTIGE LAGERUNG DES EISDISPENSERS

### HINWEIS

Dieser Eisdispenser arbeitet nicht bei Temperaturen unter Null. Um Schäden an der Wasserzulaufleitung zu vermeiden, ist das Wasser aus dem Eisdispenser abzulassen, sobald die Lufttemperatur unter 0 °C sinkt.

### ▲HYGIENE

Wird der Eisdispenser für zwei Tage oder länger ausgeschaltet, das Wasser aus dem Eisdispenser ablassen, um eine Verunreinigung des Wasserkreises zu vermeiden.

1) Den Anweisungen unter „6. AUSSCHALTEN“ folgen.

- 2) Zulaufschlauch vom Wasserzulaufhahn abschrauben und das Wasser aus dem Schlauch ablaufen lassen.
- 3) Den Eisdispenser von professionellem, qualifiziertem Personal entleeren lassen.

## III. WARTUNG

### 1. REINIGUNG

<b>⚠️ WARNUNG</b>
Vor dem Durchführen irgendwelcher Reinigungs- oder Wartungsarbeiten immer den Netzstecker des Eisdispensers ziehen.
Dieses Gerät darf nicht mit einem Wasserstrahl gereinigt werden.
<b>⚠️ VORSICHT</b>
Bei der Verwendung eines Neutralreinigers oder von Natriumhypochlorit die Hinweise zur Vermeidung von Gesundheitsschäden aufmerksam lesen und beachten.
<b>HINWEIS</b>
Den Eisdispenser mindestens zweimal im Jahr von qualifiziertem Fachpersonal reinigen und desinfizieren lassen, den Verflüssiger mindestens einmal im Jahr prüfen und reinigen lassen.
Um Beschädigungen zu vermeiden, Kunststoffteile nicht mit über 40 °C heißem Wasser oder in einem Geschirrspüler reinigen.

#### [a] Außenflächen

Alle Außenflächen mindestens einmal in der Woche mit einem sauberen, weichen Tuch abwischen. Fett- und Schmutzspuren mit einem feuchten Tuch und neutralem Reinigungsmittel entfernen.

#### [b] Reinigung/Desinfektion von Frontplatte, Auswurf, Druckhebel, Eisausgabe (täglich)

- 1) Zum Abnehmen der Frontabdeckung die Laschen an beiden Seiten festhalten und die Frontabdeckung nach vorne ziehen. Siehe „II. 3. FRONTABDECKUNG“.
- 2) Die Schelle lösen, um die Wasserleitung (A) abzuziehen.
- 3) Die Haken an beiden Seiten des Auswurfs festhalten und den Auswurf nach vorne ziehen.
- 4) In einem geeigneten Behälter entweder 1 l Wasser mit 4 ml einer 5,25%igen Natriumhypochloritlösung mischen oder den empfohlenen Hoshizaki-Desinfizierer wie beschrieben verwenden.
- 5) Ein sauberes Tuch mit der Desinfizierlösung tränken und die Frontabdeckung abwischen.
- 6) Den Auswurf länger als 3 Minuten in der Lösung baden. Zum Reinigen der Wasserleitung die Zubehörbürste (B) verwenden. Gründlich spülen und zum Entfernen der Restflüssigkeit gut schütteln.

Hinweis: Abtrocknen mit einem Tuch kann zu erneuter Verschmutzung führen.

- 7) Ein sauberes Tuch mit der Lösung tränken und die Teile im Bereich der Eisausgabe abwischen.
- 8) Zum Einsetzen des Auswurfs die Haken an beiden Seiten festhalten und den Auswurf in die Öffnungen einsetzen.

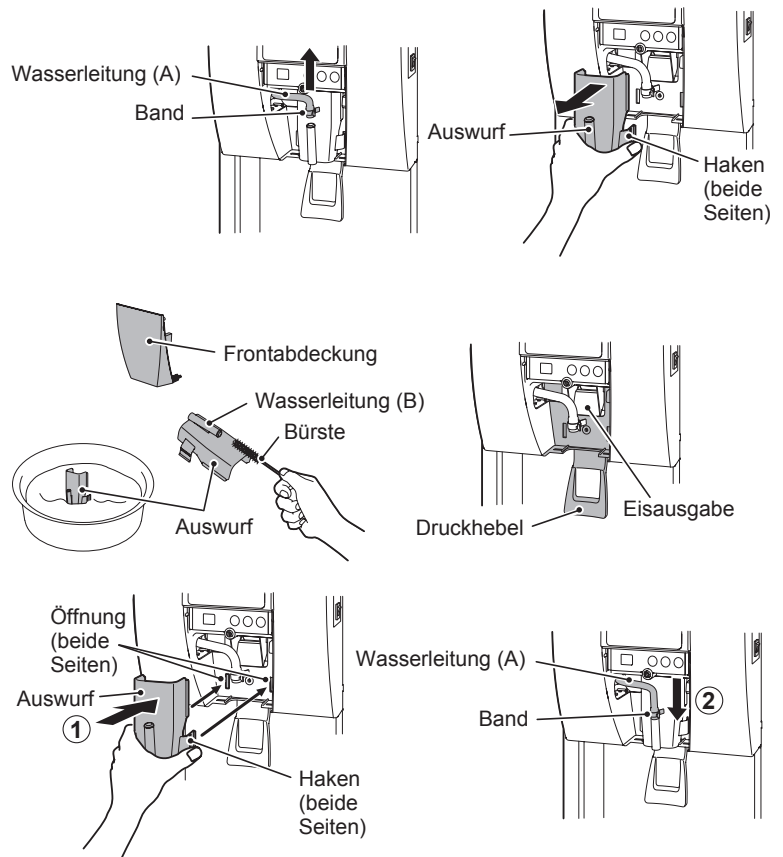

9) Die Wasserleitung (A) mit der Schelle wieder am Auswurf anschließen.

10) Zum Wiedereinbau der Frontabdeckung beide Seiten der Frontabdeckung festhalten, die Haken in die Öffnungen einsetzen und die Frontabdeckung fest gegen die Magnetlasche drücken. Siehe „II. 3. FRONTABDECKUNG“.

11) Mit der restlichen Lösung kann Zubehör desinfiziert werden.

Hinweis: Nach dem Desinfizieren weder trocken wischen noch spülen, sondern trocknen lassen.

## [c] Ablaufgitter, Tropfenfangreinigung/Desinfektion (täglich)

1) In einem geeigneten Behälter entweder 1 l Wasser mit 4 ml einer 5,25%igen Natriumhypochloritlösung mischen oder den empfohlenen Hoshizaki-Desinfizierer wie beschrieben verwenden.

2) Das Ablaufgitter vom Tropfenfang abheben.

3) Das Ablaufgitter länger als 3 Minuten in der Lösung baden. Gründlich spülen und zum Entfernen der Restflüssigkeit gut schütteln.

Hinweis: Abtrocknen mit einem Tuch kann zu erneuter Verschmutzung führen.

4) Zum Reinigen der drei Ablauföffnungen im Tropfenfang die Zubehörbürste verwenden.

5) Das Ablaufgitter wieder in richtiger Lage und Richtung einsetzen.

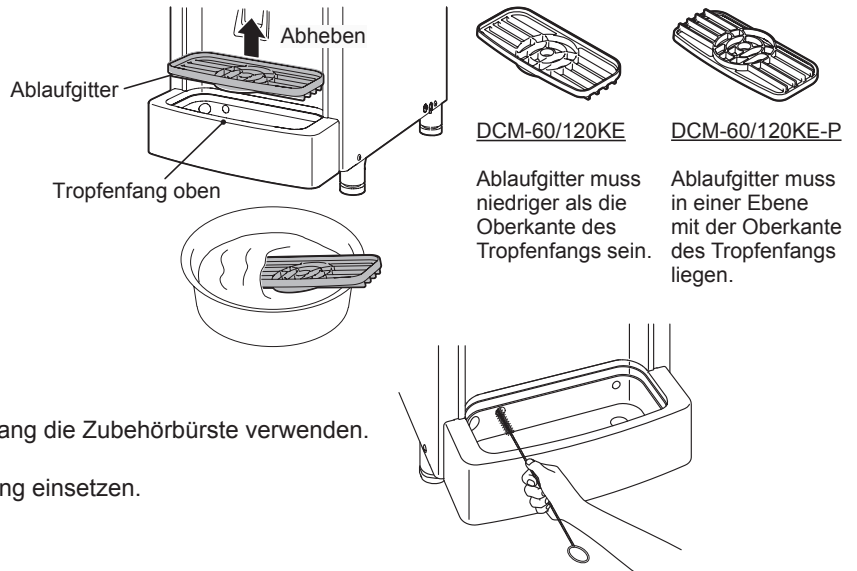

## [d] Luftfilter

### ⚠ VORSICHT

Zur Vermeidung von Verletzungen darauf achten, die Verflüssigerrippen beim Ausbauen des Luftfilters nicht zu berühren.

Siebfilter aus Kunststoff entfernen Schmutz oder Staub aus der Luft und verhindern das Verstopfen des Verflüssigers. Wenn die Filter verstopfen, nimmt die Leistung des Eisdispensers ab. Die Luftfilter mindestens zweimal monatlich herausnehmen und reinigen:

1) Den Luftfilter von der Unterseite des Tropfenfangs herausziehen.

2) Luftfilter mit einem Staubsauger reinigen. Falls er sehr verstopft ist, Luftfilter mit warmem Wasser und einem Neutralreiniger auswaschen.

3) Den Luftfilter gründlich abspülen und trocknen.

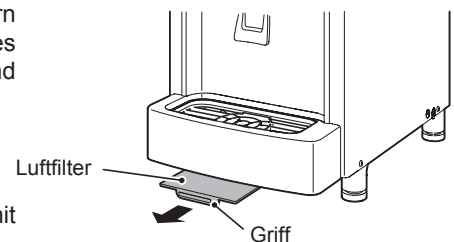

### HINWEIS

Nach dem Reinigen darauf achten, den Luftfilter so wieder einzusetzen, dass der Griff nach unten weist.

## 2. INSPEKTION UND WARTUNG

### HINWEIS

Folgende Teile müssen regelmäßig überprüft und gewartet werden, um eine optimale Leistung des Eisdispensers sicherzustellen:

- Presskopf (oberes Lager)
- Gehäuse (unteres Lager)
- Mechanische Dichtung

## [a] Überprüfung

Diese Teile sollten zwei Jahre nach Installation oder nach 10.000 Betriebsstunden überprüft werden, je nachdem, welche Bedingung zuerst zutrifft. Anschließend sollte eine jährliche Überprüfung erfolgen. Bei Überschreiten der vom Hersteller angegebenen Verschleißgrenzen sind diese Teile zu ersetzen.

Allerdings hängt die tatsächliche Nutzungsdauer dieser Teile von der Wasserqualität und den Betriebsbedingungen ab. Bei schlechter Wasserqualität oder ungünstigen Betriebsbedingungen empfiehlt sich eine häufigere Überprüfung und Wartung.

Bei Fragen zu Inspektion und Wartung wenden Sie sich bitte an Ihren örtlichen Hoshizaki-Kundendienst.

## [b] Auswechslung

Der Presskopf (Lager oben) und die mechanische Dichtung müssen nach vier Jahren seit der Installation oder 20.000 Betriebsstunden ausgewechselt werden, je nachdem, was früher eintritt, um das Risiko schwerer Unfälle oder Störungen zu verhindern. Wenden Sie sich zur Auswechslung an Ihren Hoshizaki-Kundendienst.

Wenn die Gesamtbetriebsdauer 20.000 Stunden erreicht, leuchtet die Störmeldungsleuchte am Bedienfeld auf, und auf dem Display des Steuerfelds blinkt „PC“. Nach 500 weiteren Stunden schaltet sich das Gerät aus Sicherheitsgründen ab und die Störmeldungsleuchte beginnt zu blinken. Wenden Sie sich zur Auswechslung an Ihren Hoshizaki-Kundendienst, sobald die Störmeldungsleuchte aufleuchtet.

Wenn sich das Gerät nach 500 Stunden abschaltet und die Störmeldungsleuchte zu blinken beginnt, lässt sich der Betrieb durch Aus- und erneutes Einschalten des Betriebsschalters wieder aufnehmen. Allerdings schaltet sich das Gerät nach 500 Stunden erneut ab. Wenden Sie sich zur Auswechslung an Ihren Hoshizaki-Kundendienst, um den Betrieb wieder aufzunehmen.

Die Auswechslung des Gehäuses (Lager unten) kann je nach Wasserqualität und Verschleißzustand notwendig werden.

## 3. VOR ANRUF DES KUNDENDIENSTES

### ▲ WARNUNG

Den Kältekreislauf nicht beschädigen.

## [a] Fehlercodeanzeige

Wenn der Fehlercode „E“ auf der Anzeige aufleuchtet, überprüfen Sie das Folgende, bevor Sie den Wartungsdienst anrufen.

Code	Abhilfe
<b>E0</b>	Möglichkeit von Wasserlecks. Den Betriebsschalter auf „OFF“ und anschließend wieder auf „ON“ stellen. Falls der Fehlercode nochmals aufleuchtet, den Wartungsdienst rufen.
<b>E1</b>	Schwache Eisproduktion. Den Betriebsschalter auf „OFF“ und anschließend wieder auf „ON“ stellen. Falls der Fehlercode nochmals aufleuchtet, den Wartungsdienst rufen.
<b>E2</b>	Fehler im Wasserzufuhrkreis. Den Betriebsschalter auf „OFF“ und anschließend wieder auf „ON“ stellen. Falls der Fehlercode nochmals aufleuchtet, den Wartungsdienst rufen.
<b>E3</b>	Ausfall des Getriebemotors. Den Betriebsschalter auf „OFF“ und nach 10 Minuten wieder auf „ON“ stellen. Falls der Fehlercode nochmals aufleuchtet, den Wartungsdienst rufen.
<b>E4</b>	Ungewöhnlich hoher Seitendruck. Luftfilter säubern. Darauf achten, dass der Eisdispenser ordnungsgemäß installiert ist. Den Betriebsschalter auf „OFF“ und anschließend wieder auf „ON“ stellen. Falls der Fehlercode nochmals aufleuchtet, den Wartungsdienst rufen.
<b>E5</b>	Stromkreisausfall. Den Betriebsschalter auf „OFF“ und anschließend wieder auf „ON“ stellen. Falls der Fehlercode nochmals aufleuchtet, den Wartungsdienst rufen.
<b>Eb</b>	Stromkreisausfall. Den Betriebsschalter auf „OFF“ und anschließend wieder auf „ON“ stellen. Falls der Fehlercode nochmals aufleuchtet, den Wartungsdienst rufen.
<b>Ed</b>	Kommunikationsfehler in der Funktionsplatine. Den Betriebsschalter auf „OFF“ und anschließend wieder auf „ON“ stellen. Falls der Fehlercode nochmals aufleuchtet, den Wartungsdienst rufen.
<b>EE</b>	Ausfall des Getriebemotors. Den Betriebsschalter auf „OFF“ und anschließend wieder auf „ON“ stellen. Falls der Fehlercode nochmals aufleuchtet, den Wartungsdienst rufen.



<b>EF</b>	Zufuhrspannung ist zu niedrig. Kontrollieren, dass sich die Spannung im erforderlichen Bereich befindet, und dass sich der Eisdispenser keine Steckdose mit anderen Geräten teilt. Den Betriebsschalter auf „OFF“ und anschließend wieder auf „ON“ stellen. Falls der Fehlercode nochmals aufleuchtet, den Wartungsdienst rufen.
<b>EL</b>	Behälterendschalter defekt. Den Betriebsschalter auf „OFF“ und anschließend wieder auf „ON“ stellen. Falls der Fehlercode nochmals aufleuchtet, den Wartungsdienst rufen.
<b>EP</b>	Fehler Modelleinstellungsnummer. Den Betriebsschalter auf „OFF“ und anschließend wieder auf „ON“ stellen. Falls der Fehlercode nochmals aufleuchtet, den Wartungsdienst rufen.
<b>EU</b>	Steuerplattenfehler. Den Betriebsschalter auf „OFF“ und anschließend wieder auf „ON“ stellen. Falls der Fehlercode nochmals aufleuchtet, den Wartungsdienst rufen.

## [b] Keine Fehlercodeanzeige

Wenn der Eisdispenser nicht einwandfrei oder gar nicht funktioniert, während die Eisbereitungsleuchte auf der Bedienungstafel blinkt und keine Fehlercodeanzeige aufleuchtet, vor Benachrichtigung des Wartungsdienstes folgende Kontrollen durchführen:

- \* Das Gerät ist mit dem Stromnetz verbunden.
- \* Das Wasser ist eingeschaltet.
- \* Der Luftfilter ist sauber.

Wenn Sie weitere Hilfe oder Rat benötigen, wenden Sie sich an Ihren Hoshizaki-Kundendienst.

## 4. ENTSORGUNG

Die gesetzlichen Bestimmungen zur Entsorgung dieses Gerätes und des enthaltenen Kältemittelgases.

Richtige Entsorgung dieses Gerätes:

Dieses Kennzeichen bedeutet, dass dieses Gerät in der EU nicht mit dem normalen Haushaltsmüll entsorgt werden darf. Um Schäden der Umwelt oder der menschlichen Gesundheit durch unkontrollierte Müllbeseitigung zu vermeiden, recyceln Sie das Gerät und fördern Sie damit die nachhaltige Wiederverwertung von stofflichen Ressourcen. Nutzen Sie die Rückgabe- und Sammelsysteme oder wenden Sie sich an den Händler, bei dem Sie das Gerät gekauft haben, um das gebrauchte Gerät zurückzugeben. Dort wird das Gerät der umweltfreundlichen Wiederverwertung zugeführt.



## 5. GEWÄHRLEISTUNG

Hoshizaki garantiert dem Originalbesitzer/-benutzer, dass alle Markenprodukte von Hoshizaki für die Dauer der „Garantiezeit“ frei von Material- und/oder Verarbeitungsfehlern sind. Die Garantie gilt für zwei Jahre ab Datum der Installation.

Die Haftung von Hoshizaki nach diesen Garantiebedingungen ist begrenzt. Sie schließt Routinewartung und Reinigung sowie Wartungs- und/oder Reparaturarbeiten aus, die durch missbräuchliche Benutzung oder fehlerhafte Installation verursacht worden sind.

Garantiereparaturen sind von einem zugelassenen Hoshizaki-Händler oder -Kundendienst mit Hoshizaki-Originalbauteilen auszuführen.

Für vollständige Informationen zur Gewährleistung und zugelassene Kundendienste wenden Sie sich bitte an Ihren Händler/ Lieferanten oder den nächstgelegenen Hoshizaki-Kundendienst:

### Europa, Naher Osten, Afrika

Hoshizaki UK - Großbritannien, Irland  
 TEL: +44 845 456 0585  
 FAX: +44 132 283 8331  
 uksales@hoshizaki.co.uk

Hoshizaki Middle East - Naher Osten  
 TEL: +971 48 876 612  
 FAX: +971 48 876 613  
 sales@hoshizaki.ae

# DEUTSCH

Hoshizaki Deutschland - Deutschland, Schweiz, Österreich  
TEL: +49 2154 92810  
FAX: +49 2154 928128  
info@hoshizaki.de

Hoshizaki France - Frankreich  
TEL: +33 1 48 63 93 80  
FAX: +33 1 48 63 93 88  
info@hoshizaki.fr

Hoshizaki Iberia - Spanien, Portugal  
TEL: +34 93 478 09 52  
FAX: +34 93 478 08 00  
info@hoshizaki.es

## Asien, Ozeanien

Hoshizaki Singapore  
TEL: +65 6225 2612  
FAX: +65 6225 3219

Hoshizaki Taiwan  
TEL: +886 2 2706 8818  
FAX: +886 2 2708 7999

Hoshizaki Nederland & België - Niederlande, Belgien,  
Luxemburg  
TEL: +31 20 5650420 (Niederland)  
TEL: +32 2 712 30 30 (België)  
FAX: +31 20 6918768  
sales@hoshizaki.nl (Niederland)  
info@hoshizaki.be (België)

Hoshizaki Europe B.V. - alle anderen europäischen Länder  
und Afrika  
TEL: +31 20 6918499  
FAX: +31 20 6918768  
sales@hoshizaki.nl

Hoshizaki Hong Kong  
TEL: +852 2866-2108  
FAX: +852 2866-2109

## TECHNISCHE DATEN

Modell	DCM-60KE	DCM-60KE-P
Typ	Luftgekühlt, Würfeleis, Druckhebeltyp	Luftgekühlt, Würfeleis, Dispense-Schaltertyp
Stromversorgung	1 Phase 220-240 V 50 Hz / 220-230 V 60 Hz	1 Phase 220-240 V 50 Hz / 220-230 V 60 Hz
Anschlussleistung	280/320 W (Umgebung 32 °C, Wasser 21 °C)	280/320 W (Umgebung 32 °C, Wasser 21 °C)
Eisproduktion in 24 Std.	60 kg (Umgebung 10 °C, Wasser 10 °C)	60 kg (Umgebung 10 °C, Wasser 10 °C)
Abmessungen	350 mm (B) x 585 mm (T) x 695 (-710) mm (H)	350 mm (B) x 585 mm (T) x 695 (-710) mm (H)
Kältemittel	R134a, 0,21 kg (GWP: 1430, CO2: 0,300 t)	R134a, 0,21 kg (GWP: 1430, CO2: 0,300 t)
Isolierschaum-Treibmittel	FKW-frei	FKW-frei
Gewicht	Netto: 47 kg (brutto: 56 kg)	Netto: 47 kg (brutto: 56 kg)
Umgebungstemp.	5 - 40°C	5 - 40°C
Wasserzufuhrtemp.	5 - 35 °C	5 - 35 °C
Wasserzufuhrdruck	0,05 - 0,78 MPa (0,5 - 8 bar)	0,05 - 0,78 MPa (0,5 - 8 bar)
Versorgungsspannungsbereich	Nennspannung ± 6%	Nennspannung ± 6%

Modell	DCM-120FE	DCM-120KE-P
Typ	Luftgekühlt, Würfeleis, Druckhebeltyp	Luftgekühlt, Würfeleis, Dispense-Schalterttyp
Stromversorgung	1 Phase 220-240 V 50 Hz / 220-230 V 60 Hz	1 Phase 220-240 V 50 Hz / 220-230 V 60 Hz
Anschlussleistung	480/560 W (Umgebung 32 °C, Wasser 21 °C)	480/560 W (Umgebung 32 °C, Wasser 21 °C)
Eisproduktion in 24 Std.	125 kg (Umgebung 10 °CC, Wasser 10 °C)	125 kg (Umgebung 10 °CC, Wasser 10 °C)
Abmessungen	350 mm (B) x 585 mm (T) x 815 (-830) mm (H)	350 mm (B) x 585 mm (T) x 815 (-830) mm (H)
Kältemittel	R134a, 0,21 kg (GWP: 1430, CO2: 0,300 t)	R134a, 0,21 kg (GWP: 1430, CO2: 0,300 t)
Isolierschaum-Treibmittel	FKW-frei	FKW-frei
Gewicht	Netto: 57 kg (brutto: 66 kg)	Netto: 57 kg (brutto: 66 kg)
Umgebungstemp.	5 - 40°C	5 - 40°C
Wasserzufuhrtemp.	5 - 35 °C	5 - 35 °C
Wasserzufuhrdruck	0,05 - 0,78 MPa (0,5 - 8 bar)	0,05 - 0,78 MPa (0,5 - 8 bar)
Versorgungsspannungsbereich	Nennspannung ± 6%	Nennspannung ± 6%

Hinweis: Die vorstehenden technischen Daten gelten für die dargestellten Modelle.

**Dieses Produkt enthält ein hermetisch abgeschlossenes Kältesystem mit fluorierten Treibhausgasen.**

# NEDERLANDS

## BELANGRIJKE VEILIGHEIDSINFORMATIE

Overal in deze handleiding treft u opmerkingen aan die uw aandacht willen vestigen op situaties die zouden kunnen resulteren in overlijden, ernstig letsel of schade aan de machine.

<b>▲ WAARSCHUWING</b>	Geeft een gevaarlijke situatie aan die, als deze niet wordt vermeden, zou kunnen resulteren in overlijden of ernstig letsel.
<b>▲ VOORZICHTIG</b>	Geeft een gevaarlijke situatie aan die, als deze niet wordt vermeden, zou kunnen resulteren in licht of middelzwaar letsel.
<b>LET OP</b>	Geeft een gevaarlijke situatie aan die, als deze niet wordt vermeden, zou kunnen resulteren in schade aan de machine.
<b>▲ HYGIËNE</b>	Geeft belangrijke voorzorgsmaatregelen aan met betrekking tot de hygiëne en voedselveiligheid.
<b>BELANGRIJK</b>	Geeft belangrijke informatie aan over het gebruik en de verzorging van de machine.

### BELANGRIJK

Dit boekje vormt een integraal en essentieel onderdeel van het product en moet goed worden bewaard door de gebruiker.

Lees de richtlijnen en waarschuwingen in dit boekje zorgvuldig door, aangezien deze zijn bedoeld om de installateur/gebruiker te voorzien van essentiële informatie voor een correcte installatie, alsmede voor een veilig gebruik en onderhoud van het product op de lange termijn.

Bewaar dit boekje zodat u het later, indien nodig, opnieuw kunt raadplegen.

### ▲ WAARSCHUWING

Dit is een ijsdispenser voor commerciële doeleinden en deze machine dient uitsluitend te worden gebruikt voor de toepassingen waarvoor deze is ontworpen.

Enige andere vorm van gebruik wordt als ongeschikt en dus gevaarlijk beschouwd. De fabrikant kan niet aansprakelijk of verantwoordelijk worden gesteld voor enige schade die ontstaat door ongeschikt, incorrect en onredelijk gebruik.

**De installatie en eventuele verplaatsing van de ijsmachine mag uitsluitend door gekwalificeerd personeel** en overeenkomstig de plaatselijk geldende voorschriften worden uitgevoerd, waarbij de instructies van de fabrikant dienen te worden gevolgd.

Houd ventilatieopeningen, zowel in de behuizing van de machine als in de inbouwstructuur, vrij van obstakels.

Bij het gebruik van elektrische apparaten moeten bepaalde regels in acht worden genomen. In het bijzonder:

- \* Vocht en hoge luchtvochtigheid verhogen de kans op kortsluiting en elektrische schokken. Trek de stekker van de machine uit het stopcontact als u niet zeker bent van de condities in de ruimte waar de machine is geplaatst.
- \* Voorkom beschadiging van de voedingskabel en trek uitsluitend aan de stekker en niet aan de voedingskabel zelf als u de ijsdispenser van de netvoeding wilt loskoppelen.
- \* Wanneer de netvoedingskabel en/of stekker vervangen moet worden, mag dit alleen worden gedaan door een erkend onderhoudsmonteur.
- \* Raak de elektrische onderdelen of de schakelaars niet met vochtige handen aan.
- \* Dit apparaat is niet bedoeld om te worden gebruikt door personen (waaronder kinderen) met een verminderde lichamelijke, zintuiglijke of mentale capaciteit of een gebrek aan ervaring en kennis. Het kan echter wel worden gebruikt door kinderen vanaf 8 jaar en door personen met een verminderde lichamelijke, zintuiglijke of mentale capaciteit of een gebrek aan ervaring en kennis, mits zij onder toezicht staan van een persoon die verantwoordelijk is voor hun veiligheid of deze persoon hen instrueert hoe het apparaat te gebruiken.
- \* Kinderen mogen niet met het apparaat spelen.
- \* Reiniging en gebruikersonderhoud mag niet zonder toezicht door kinderen worden uitgevoerd.
- \* Probeer niet de ijsdispenser aan te passen. Alleen bevoegd personeel mag het apparaat demonteren of repareren.

# NEDERLANDS

## I. INSTALLATIE-INSTRUCTIES

### 1. CONSTRUCTIE

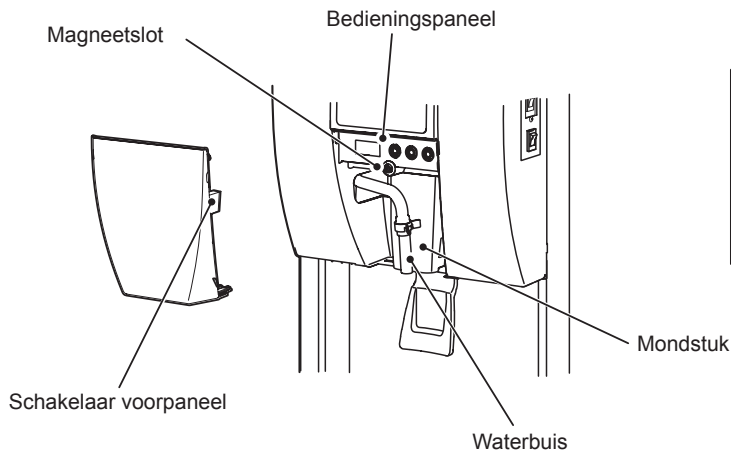
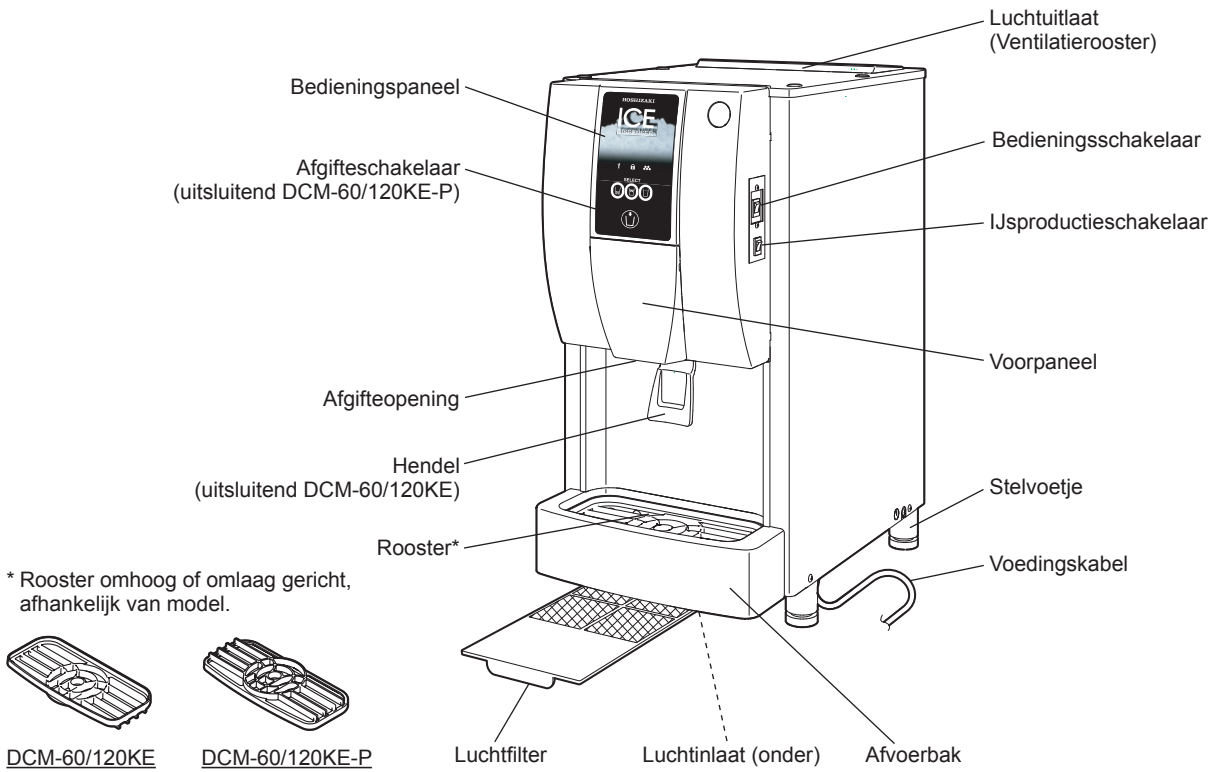

### 2. TOEBEHOREN

Cd	1
Rooster	1
Toevoerslang	1
Afvoerslang	1
Slangklem	1
Borstel	1

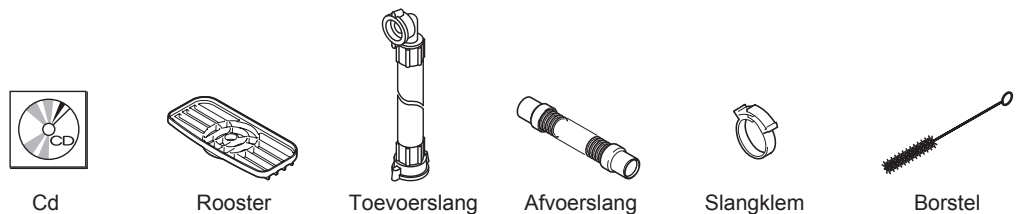

### 3. UITPAKKEN

#### ⚠ WAARSCHUWING

Kinderen moeten buiten het bereik van het verpakkingsmateriaal (plastic zakken en geëxpandeerd polystyreen) worden gehouden aangezien dit mogelijke bronnen van gevaar zijn.

## ⚠ VOORZICHTIG

Til de doos niet op en verplaats deze niet met behulp van de transportbanden.

Wanneer u het apparaat handmatig verplaatst, dient u de onderkant van de ijsmachine vast te houden.

Houd de machine bij het omhoogtillen niet aan het filter vast. Anders kunnen de condensorvinnen binnenin letsel veroorzaken.

Draag altijd beschermende handschoenen bij het dragen van de machine.

Werk met zijn tweeën bij het verplaatsen van de doos of de uitgepakte machine om letsel te voorkomen.

## LET OP

Verwijder kartonnen doos, tape en ander verpakkingsmateriaal. Als er verpakkingsmateriaal in de ijsdispenser achterblijft, zal deze niet goed werken.

Kantel de ijsmachine niet meer dan 45° om schade te voorkomen.

- 1) Controleer, nadat u de verpakking hebt verwijderd, of de ijsdispenser in goede staat verkeert. Gebruik de ijsdispenser niet in geval van twijfel, maar raadpleeg bevoegd servicepersoneel.
- 2) Verwijder de beschermfolie van de buitenkant. Indien de ijsdispenser is blootgesteld aan zonlicht, mag de beschermfolie pas worden verwijderd nadat de machine is afgekoeld.
- 3) Verwijder het pakket met de accessoires. Controleer de inhoud aan de hand van "2. TOEBEHOREN".

## 4. PLAATSING

### ⚠ WAARSCHUWING

De ijsdispenser is niet bestemd voor gebruik buitenshuis.

De machine mag niet naast een oven, grill of andere apparatuur die veel warmte afgeeft, worden geplaatst.

Deze machine is niet geschikt om in een ruimte te worden geïnstalleerd die met een waterstraal wordt schoongespoten.

### ⚠ VOORZICHTIG

De ijsdispenser moet waterpas op een stevige ondergrond worden geplaatst.

### LET OP

Plaats geen andere apparaten of voorwerpen boven op de machine die het ventilatorrooster blokkeren.

### BELANGRIJK

De normale omgevingstemperatuur bij bedrijf moet tussen 5°C en 40°C liggen. Er mag uitsluitend koud water worden toegevoerd. Bediening van de ijsdispenser gedurende langere perioden buiten dit normale temperatuurbereik kan de productiecapaciteit beïnvloeden.

Houd aan de bovenkant de vrije ruimte aan die hieronder staat vermeld. Dit zorgt voor een optimale luchtcirculatie en vergemakkelijkt onderhouds- en/of reparatiewerkzaamheden.

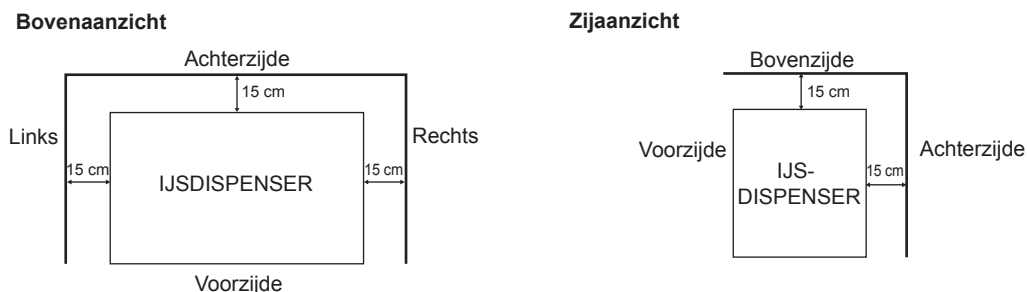

In sommige zeer vochtige omgevingen kan condensvorming optreden in de machine die vervolgens op de vloer druipt. Installeer de ijsmachine niet in een ruimte waar de vloer kan worden aangetast door water.

## 5. INSTALLATIE

### ⚠ VOORZICHTIG

Onjuiste installatie van de ijsmachine kan schade toebrengen aan mens, dier en omgeving. De fabrikant aanvaardt geen aansprakelijkheid voor schade en/of letsel ten gevolge van het onjuist installeren van de machine.

Houd een hoogte van 0 tot 15 mm aan voor de stelvoetjes om te voorkomen dat de stelvoetjes minder sterk worden of om letsel door een vallend stelvoetje te vermijden.

\* Plaats de ijsdispenser waterpas op een stevige ondergrond.

\* Draai aan de stelvoetjes om de machine zowel van links naar rechts als van voor naar achter waterpas te zetten (kantellimiet: binnen 1 cm).

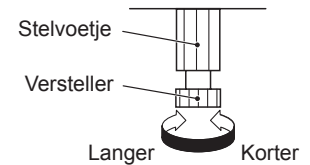

## 6. ELEKTRISCHE AANSLUITINGEN

### ⚠ WAARSCHUWING

#### DEZE MACHINE MOET WORDEN GEAARD

Deze ijsdispenser moet worden geaard volgens de geldende voorschriften.

Ter voorkoming van ernstig persoonlijk letsel en materiële schade als gevolg van elektrische schokken, dient de ijsdispenser te worden voorzien van een correct aangebrachte aardleiding.

Verwijder de stekker uit het stopcontact voordat u onderhouds-, reparatie- of reinigingswerkzaamheden gaat uitvoeren.

\* Deze machine vereist een aparte voeding van 220 - 240 V wisselstroom, 13 A. Het stopcontact moet worden beschermd door een geschikte stroomonderbreker.

\* Normaalgesproken dient men te beschikken over de juiste vergunningen en/of de hulp in te roepen van een erkend elektricien.

#### Alleen voor het Verenigd Koninkrijk en Ierland:

\* De draden van de netvoeding hebben een kleurcode:

Groen/geel = aarde

Blauw = neutraal

Bruin = stroomvoerend

Als de gekleurde draden in de voedingskabel van deze machine zijn aangesloten op stekkerpolen met een afwijkende kleur, dient u het volgende te doen:

Sluit de groen/gele draad in de stekker aan op de groen/gele of groene stekkerpool of anders op de stekkerpool die is aangeduid met de letter E of het symbool  $\perp$ . Sluit de blauwe draad aan op de zwarte stekkerpool of op de stekkerpool die is aangeduid met de letter N. Sluit de bruine draad aan op de rode stekkerpool of op de stekkerpool die is aangeduid met de letter L.

\* Als het stopcontact waarop u de ijsmachine wilt aansluiten niet geschikt is voor de stekker die aan de voedingskabel van de ijsmachine zit, dient de stekker te worden verwijderd (een gegoten stekker wordt afgesneden) en vervangen door een geschikte stekker.

De gegoten stekker die van de voedingskabel is afgesneden, moet worden weggegooid. Hij mag niet opnieuw worden gebruikt. Wanneer deze stekker elders in een stopcontact wordt gestoken, zorgt dit voor een groot risico van elektrische schokken.

\* De gegoten stekker mag uitsluitend in combinatie met een zekeringhouder worden gebruikt.

Het referentienummer van de fabrikant is in de stekker ingeslagen. In geval u de zekeringhouder vervangt, dient een vervangend exemplaar van hetzelfde type te worden gebruikt.

Zekeringhouders zijn te verkrijgen via de onderdelen- en servicecentra van Hoshizaki.

Gebruik zekeringen van 13 A die zijn goedgekeurd volgens BS 1362.



## 7. AANSLUITING VAN WATERTOEOVOER- EN WATERAFVOERLEIDINGEN

### ⚠ WAARSCHUWING

Mag alleen worden aangesloten op een drinkwaterleiding voor koud water.

- \* De aansluitingen aan de drinkwaterleiding moeten worden uitgevoerd in overeenstemming met de huidige vereisten van het land in de regelgeving met betrekking tot watertoevoer of -accessoires.
- \* Het water in de watertoevoerleiding mag niet harder zijn dan 50 mg/l en moet een silica-inhoud hebben van niet meer dan 30 mg/l om prestatievermindering of storingen als gevolg van afzetting (ketelsteen) te voorkomen. Het kan nodig zijn een waterbehandelingssysteem te installeren.
- \* De watertoevoerdruk moet tenminste 0,05 MPa (0,5 bar) bedragen en mag niet hoger dan 0,78 MPa (8 bar) zijn. Als de waterdruk hoger is dan 0,78 MPa (8 bar), moet gebruik worden gemaakt van een reduceerventiel. De watertoevoerkraan mag voor dit doel **NIET** gedeeltelijk worden dichtgedraaid.
- \* In sommige gebieden kan een loodgietersvergunning of het inschakelen van een erkend loodgieter verplicht zijn.
- \* De waterafvoer van de machine stroomt onder natuurlijk verval; de afvoerslang moet dus voldoende verval hebben.

\* Afvoerleidingen mogen niet rechtstreeks op de riolering worden aangesloten. Houd een verticale luchtopening van minimaal 5 cm aan tussen het uiteinde van de afvoerslangen van de ijsdispenser en de vloerafvoer.

\* Gebruik de nieuwe slangensets die met het apparaat zijn meegeleverd. Gebruik oude slangensets niet opnieuw.

1) Bevestig het gebogen uiteinde van de flexibele toevoerslang (accessoire) aan de G 3/4"-aansluiting aan de onderkant van de ijsdispenser zoals weergegeven. Let er daarbij op dat de rubber afstandsring goed is aangebracht. Voorkom lekkage door de aansluiting handvast aan te draaien.

2) Bevestig het andere uiteinde van de toevoerslang aan de waterkraan. Zorg ervoor dat de afdichtring goed is aangebracht voordat u de aansluiting handvast aandraait. Het verdient aanbeveling een afsluitkraan te monteren op een goed bereikbare plek.

3) Sluit de grijze flexibele afvoerslang (accessoire) aan op de aansluiting aan de onderkant van de afvoerbak. Gebruik de slangklem (accessoire) om een lekvrije koppeling te verkrijgen.

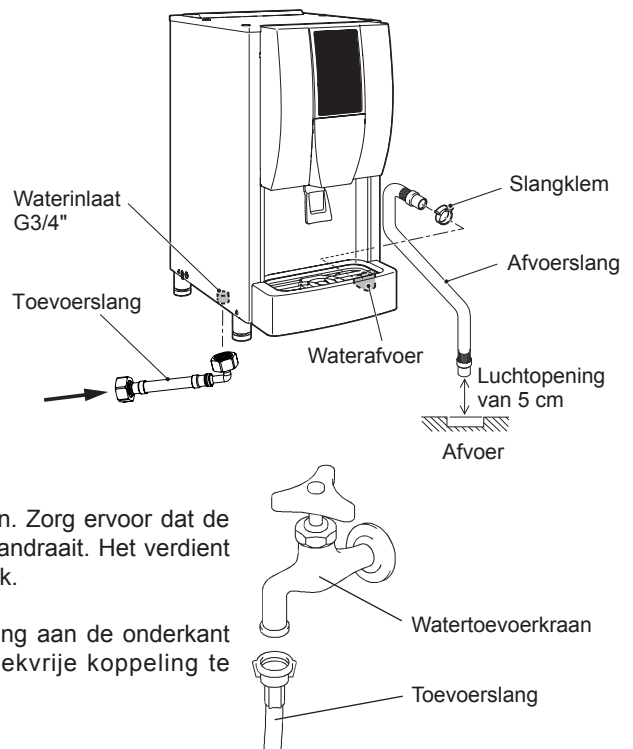

## II. BEDIENINGSINSTRUCTIES

### ⚠ VOORZICHTIG

Steek niet uw handen in de afgifteopening. Het mechanisme van de ijsmaker kan plotseling in beweging komen, waardoor er letsel ontstaat.

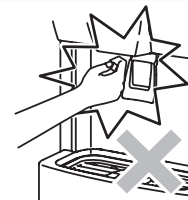

### LET OP

Alle onderdelen zijn in de fabriek afgesteld. Onjuiste aanpassingen kunnen leiden tot storingen.

Om schade aan de compressor te voorkomen, dient u ten minste 3 minuten te wachten met het opnieuw inschakelen van de ijsdispenser nadat deze is uitgeschakeld.

Wanneer gedurende perioden van 5 of 6 uur geen ijsblokjes worden geproduceerd, kan dit resulteren in zacht ijs of ijsafzetting in de bunker. Zet de ijsproductieschakelaar altijd uit en verwijder ijs binnen 2 uur uit de bunker. Zachte en plakkerige ijsblokjes moeten continu worden verwijderd.

# NEDERLANDS

Deze ijsdispenser is zo geprogrammeerd dat ijsblokjes worden uitgeworpen wanneer langer dan 2 minuten tegen de hendel/afgifteschakelaar wordt gedruwd. Wanneer herhaaldelijk gedurende langere perioden tegen de hendel/afgifteschakelaar wordt gedruwd, kan dit ertoe leiden dat de beveiliging de machine stopt.

## ▲HYGIËNE

Deze ijsdispenser is bestemd voor de productie van consumptieijs. Handhaaf de hygiëne van de ijsdispenser door de instructies in "III. 1. REINIGEN" te volgen.

## BELANGRIJK

U kunt als volgt voorkomen dat ijs en/of water verstrooid raakt of rondspettert:

### [DCM-60/120KE]

- \* Gebruik een container met een opening van meer dan 7 cm.
- \* Plaats de container ongeveer 1 cm onder de afgifteopening als u tegen de hendel duwt om ijs en/of water te produceren.

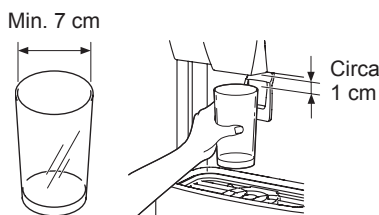

### [DCM-60/120KE-P]

- \* Gebruik een container met een opening van meer dan 7 cm en een hoogte van meer dan 12 cm.
- \* Plaats de container in het ronde midden van het rooster als u op de afgifteschakelaar drukt om ijs en/of water te produceren.

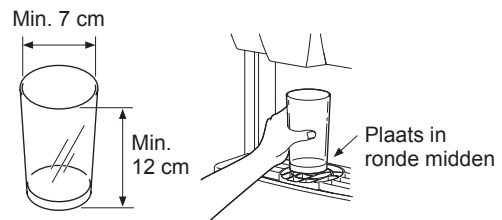

Reinig de bunker eenmaal per dag om te voorkomen dat ijs in de bunker smelt en opnieuw bevroest waardoor mechanische problemen kunnen optreden. Zet de ijsproductieschakelaar altijd uit voordat u de ijsdispenser uitschakelt. IJs blijft beschikbaar totdat de bunker leeg is. Water is altijd beschikbaar.

## Bedieningspaneel

- [1] Storingmeldinglampje (rood)
- [2] Blokkeringslampje (wit)
- [3] Ijsproductielampje (wit)
- [4] Waterschakelaar
- [5] Ijs- en waterschakelaar
- [6] IJsschakelaar
- [7] Afgifteschakelaar

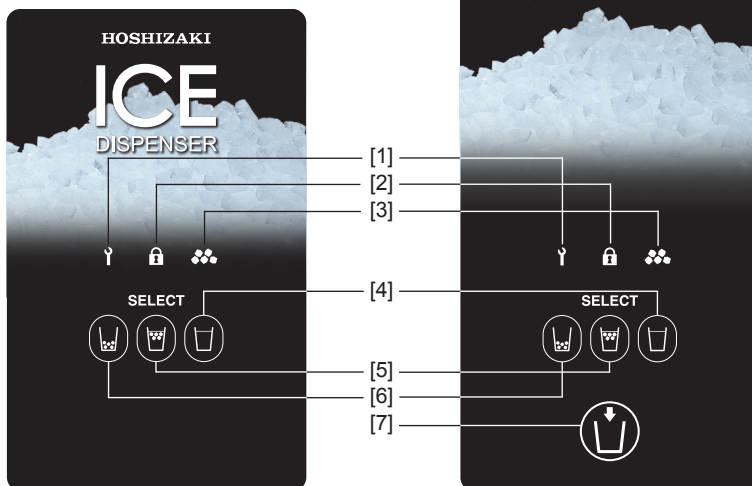

[DCM-60/120KE]

[DCM-60/120KE-P]

## Bedieningspaneel

- [1] Display  
PORTION: brandt als de portieregeling is geactiveerd  
BIN FULL: brandt als de bunker vol is  
DRAIN: brandt tijdens de afvoercyclus  
Geeft de foutcode "E" in het geval van een fout
- [2] Afvoerschakelaar
- [3] Blokkeringsschakelaar
- [4] Schakelaar voor portieregeling

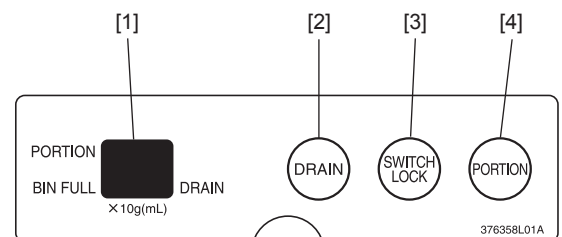

## 1. OPSTARTEN

- 1) Steek de stekker van de machine in het stopcontact.
- 2) Draai de watertoevoerkraan open.

- 3) Zet de bedieningsschakelaar, die zich aan de rechterkant van de ijsdispenser bevindt, op "ON". Het display op het bedieningspaneel laat de actuele bedieningsstatus zien.
- 4) Zet de ijsproductieschakelaar, die zich aan de rechterkant van de ijsdispenser bevindt, op "ON". Het ijsproductielampje op het bedieningspaneel licht op en de ijsdispenser begint binnen 5 minuten met het automatische ijsproductieproces.
- 5) Controleer de watertoevoer en de slangaansluitingen op lekkage.
- 6) Druk na 10 minuten op de ijsschakelaar op het bedieningspaneel.
- 7) Duw tegen de hendel/afgifteschakelaar en controleer of de ijsblokjes correct worden uitgevoerd.
- 8) Ongeveer 1 uur nadat de bunker is gevuld met ijs, wordt het ijsproductieproces automatisch gestopt en weer gestart nadat ijsblokjes uit de bunker zijn verwijderd.

Opmerking: afhankelijk van de watercondities worden er mogelijk zachte en plakkerige ijsblokjes geproduceerd.

## 2. IJSAFGIFTE

- 1) Selecteer uw afgifteoptie door op de ijsschakelaar, de ijs- en waterschakelaar of de waterschakelaar op het bedieningspaneel te drukken (in de fabriek ingesteld op ijs en water). De geselecteerde schakelaar licht op.
- 2) Plaats een container en geef de gewenste hoeveel ijs en/of water af.
  - [DCM-60/120KE]**  
De ijs- en/of waterafgifte gaat door terwijl tegen de hendel wordt geduwd.
  - [DCM-60/120KE-P]**  
De ijs- en/of waterafgifte gaat door terwijl de afgifteschakelaar wordt ingedrukt of er wordt een vooraf ingestelde hoeveelheid afgegeven als eenmaal op de afgifteschakelaar (portieregeling) wordt gedrukt.

## 3. VOORPANEEL

Het voorpaneel is uitgerust met een beveiligingstoestel. Als het voorpaneel wordt verwijderd, knippen de ijsschakelaar, de ijs- en waterschakelaar en de waterschakelaar maar vindt geen afgifte plaats. Nadat het bedieningspaneel is gebruikt voor afstellingen, plaatst u het voorpaneel terug in de juiste positie.

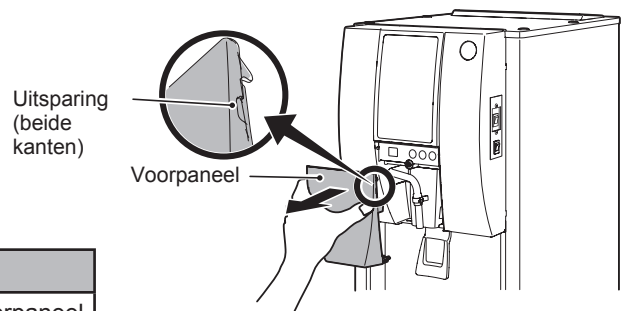

### LET OP

Voorkom schade aan de magneet aan de binnenkant door het voorpaneel niet van enige hoogte te laten vallen.

- 1) U kunt het voorpaneel verwijderen door de uitsparingen aan beide kanten van het voorpaneel beet te pakken en het voorpaneel naar u toe te trekken.
- 2) Plaats het voorpaneel terug door beide kanten van het paneel beet te pakken, de haken in de openingen te plaatsen en het paneel stevig vast te zetten met het magneetslot.

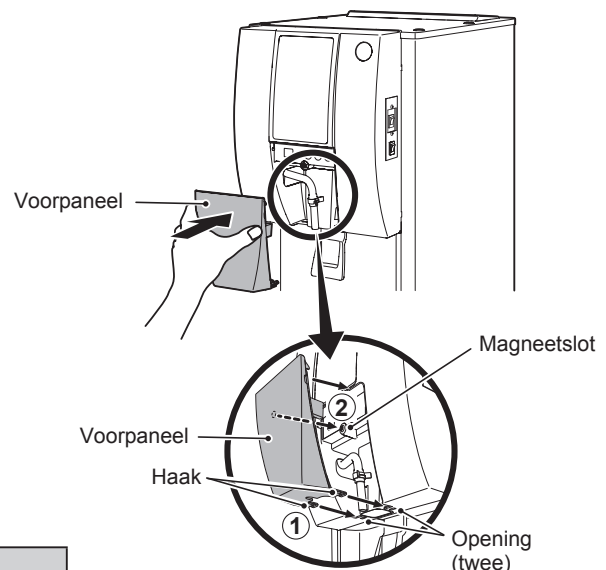

## 4. PORTIEREGELING

Als u de schakelaar voor portieregeling indrukt op het bedieningspaneel wordt de vooraf ingestelde hoeveelheid voor afgifte van ijs en/of water geactiveerd. De portieregeling is uitgeschakeld in de standaardinstelling.

De hoeveelheid afgegeven ijs bij portieregeling is afhankelijk van de waterkwaliteit en het bunkerniveau. De hoeveelheid afgegeven water bij portieregeling is afhankelijk van de waterdruk.

Model	Standaardinstelling	Instelbare bereik
DCM-60KE	IJs: 40 g	IJs: 20 - 990 g (in stappen van 10 g)
DCM-120KE	Water: Niet instelbaar	Water: Niet instelbaar
DCM-60KE-P	IJs: 40 g	IJs: 20 - 990 g (in stappen van 10 g)
DCM-120KE-P	Water: 120 ml	Water: 20 - 990 ml (in stappen van 10 ml)

# NEDERLANDS

---

## [a] Portieregeling activeren

- 1) Verwijder het voorpaneel.
- 2) Druk op de schakelaar voor portieregeling op het bedieningspaneel. Op het display licht "PORTION" op.
- 3) U kunt de portieregeling deactiveren door nogmaals op de schakelaar voor portieregeling te drukken. Het display gaat uit.
- 4) Plaats het voorpaneel terug in de juiste positie.

## [b] Portieregeling aanpassen

- 1) Verwijder het voorpaneel.
- 2) Druk op de schakelaar voor portieregeling op het bedieningspaneel en houd deze 3 seconden ingedrukt. Op het display wordt de huidige instelling voor de portieregeling voor ijsafgifte weergegeven.
- 3) Druk op de knipperende ijs- (-) of waterschakelaar (+) op het bedieningspaneel om de hoeveelheid ijs aan te passen. De waarde op het display neemt met "1" toe of af telkens wanneer op de schakelaar wordt gedrukt (bijv. "06" = 60 g).

### [DCM-60/120KE]

- 4) Druk op de schakelaar voor portieregeling op het bedieningspaneel. Op het display licht "PORTION" op.
- 5) Plaats het voorpaneel terug in de juiste positie.

### [DCM-60/120KE-P]

- 4) Druk op de schakelaar voor portieregeling op het bedieningspaneel. Het display gaat u en verlicht de instelling opnieuw als deze wordt opgeslagen. Vervolgens wordt op het display de huidige instelling voor de portieregeling voor waterafgifte weergegeven.
- 5) Druk op de knipperende ijs- (-) of waterschakelaar (+) op het bedieningspaneel om de hoeveelheid water aan te passen. De waarde op het display neemt met "1" toe of af telkens wanneer op de schakelaar wordt gedrukt (bijv. "15" = 150 ml).
- 6) Druk op de schakelaar voor portieregeling op het bedieningspaneel. Het display gaat u en verlicht de instelling opnieuw als deze wordt opgeslagen. Vervolgens licht op het display "PORTION" op.
- 7) Plaats het voorpaneel terug in de juiste positie.

## 5. FUNCTIE BLOKKERINGSSCHAKELAAR

Als u de blokkeringschakelaar indrukt op het bedieningspaneel wordt de werking van de ijsschakelaar, de ijs- en waterschakelaar en de waterschakelaar geblokkeerd. De functie voor schakelaarblokking is uitgeschakeld in de standaardinstelling.

- 1) Verwijder het voorpaneel.
- 2) Selecteer uw afgifteoptie door op de ijsschakelaar, de ijs- en waterschakelaar of de waterschakelaar op het bedieningspaneel te drukken. De geselecteerde schakelaar knippert. Druk op de blokkeringschakelaar op het bedieningspaneel. Het blokkeringslampje op het bedieningspaneel licht op.
- 3) U kunt de functie voor schakelaarblokking deactiveren door nogmaals op de blokkeringschakelaar te drukken. Het blokkeringslampje gaat uit.
- 4) Plaats het voorpaneel terug in de juiste positie.

## 6. UITZETTEN

U moet deze ijsdispenser elke dag na afloop van de werktijd uitzetten en laten leeglopen.

- 1) Zet de ijsproductieschakelaar, die zich aan de rechterkant van de ijsdispenser bevindt, op "OFF".

### [DCM-60/120KE]

- 2) Controleer of het blokkeringslampje op het bedieningspaneel uit is. Als dit brandt, drukt u op de blokkeringschakelaar op het bedieningspaneel om de functie voor schakelaarblokking uit te schakelen.

- 3) Druk op de ijsschakelaar op het bedieningspaneel. De ijsschakelaar licht op.
- 4) Plaats een grote container onder de afgifteopening en blijf tegen de hendel duwen totdat geen ijsblokjes meer worden uitgeworpen.
- 5) Verwijder het voorpaneel.

## [DCM-60/120KE-P]

- 2) Druk tegelijkertijd op de ijsschakelaar, de ijs- en waterschakelaar en de waterschakelaar en houd deze 3 seconden lang ingedrukt. De afgifteschakelaar knippert en de continue afgifte komt beschikbaar.

Opmerking: als u de continue afgifte wilt uitschakelen, zet u de ijsproductieschakelaar in de stand "ON" of verwijdert u het voorpaneel.

- 3) Plaats een grote container recht onder de afgifteopening en druk eenmaal op de afgifteschakelaar. De ijsdispenser blijft 2 minuten lang ijs afgeven.

Opmerking: u kunt binnen 2 minuten stoppen met de ijsafgifte door opnieuw op de afgifteschakelaar te drukken.

- 4) Druk opnieuw op de afgifteschakelaar om te controleren of er geen ijs meer wordt afgegeven.
- 5) Verwijder het voorpaneel. De afgifteschakelaar stopt met knipperen en de continue afgifte wordt uitgeschakeld.

## [Alle modellen]

- 6) Druk op de afvoerschakelaar op het bedieningspaneel. Op het display wordt "DRAIN" weergegeven tijdens de afvoercyclus van ongeveer 30 seconden.
- 7) Controleer na ongeveer 30 seconden of het display is uitgeschakeld.
- 8) Plaats het voorpaneel terug in de juiste positie.
- 9) Zet de bedieningsschakelaar, die zich aan de rechterkant van de ijsdispenser bevindt, op "OFF".
- 10) Trek de stekker van de machine uit het stopcontact.
- 11) Draai de watertoevoerkraan dicht.

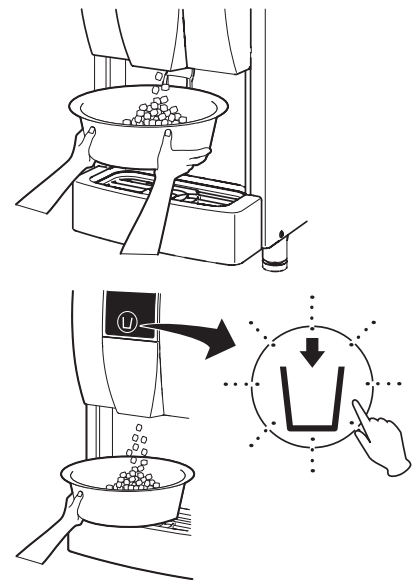

### LET OP

Als de ijsdispenser opnieuw wordt gestart, moet u zorgen dat er meer dan 3 uur is verstreken nadat de ijsproductieschakelaar in de stand "OFF" is gezet en volgt u vervolgens de instructies in "1. OPSTARTEN" om de ijsmachine opnieuw te starten.

## 7. DE IJSDISPENSER GEREEDMAKEN VOOR LANGDURIGE OPSLAG

### LET OP

Deze ijsdispenser werkt niet bij temperaturen onder het vriespunt. Voorkom schade aan de watertoevoerleiding door het water uit de ijsdispenser af te tappen zodra de luchttemperatuur onder 0 °C daalt.

### ▲HYGIËNE

Als de ijsdispenser twee dagen of langer wordt uitgeschakeld, tapt u het water af uit de ijsdispenser om verontreiniging in het watercircuit te voorkomen.

- 1) Volg de instructies in "6. UITZETTEN".
- 2) Koppel de toevoerslang los van de watertoevoerkraan en verwijder het water uit de slang.
- 3) Vraag een gekwalificeerde medewerker het water af te tappen uit de ijsdispenser.

## III. ONDERHOUD

### 1. REINIGEN

#### ⚠ WAARSCHUWING

Haal de stekker van de machine uit het stopcontact voordat u met reinigings- of onderhoudswerkzaamheden begint.

Deze machine mag niet worden gereinigd met behulp van een waterstraal of hogedrukreiniger.

#### ⚠ VOORZICHTIG

Bij gebruik van een neutraal schoonmaakmiddel of natriumhypochloriet leest u de meegeleverde instructies zorgvuldig door totdat u deze begrijpt om mogelijke gezondheidsproblemen te voorkomen.

#### LET OP

Het watersysteem van de ijsdispenser moet ten minste tweemaal per jaar worden gereinigd en gezuiverd door een professioneel onderhoudsmonteur. Daarnaast moet de condensor ten minste eenmaal per jaar worden gecontroleerd en gereinigd.

Voorkom mogelijke schade door de kunststof onderdelen niet met water warmer dan 40 °C of in een afwasmachine te reinigen.

#### [a] Buitenkant

Reinig de buitenkant van de ijsmachine minstens eenmaal per week met een schone, zachte doek. Gebruik een vochtige doek met wat neutraal reinigingsmiddel voor het verwijderen van vet en vuil.

#### [b] Reiniging/ontsmetting van voorpaneel, mondstuk, hendel en afgifteopening (dagelijks)

1) Verwijder het voorpaneel door de uitsparingen aan beide kanten van het voorpaneel beet te pakken en het voorpaneel naar u toe te trekken. Zie "II. 3. VOORPANEEL".

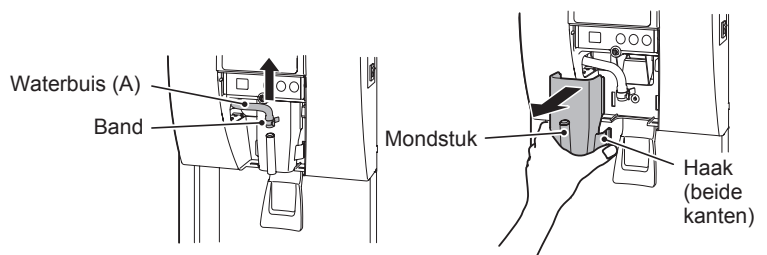

2) Maak de band los om de waterbuis los te koppelen (A).

3) Houd de haken aan beide kanten van het mondstuk vast en trek het naar u toe.

4) Meng 1 liter water met 4 ml 5,25% natriumhypochlorietoplossing in een geschikte houder of gebruik een door Hoshizaki aanbevolen ontsmettingsmiddel.

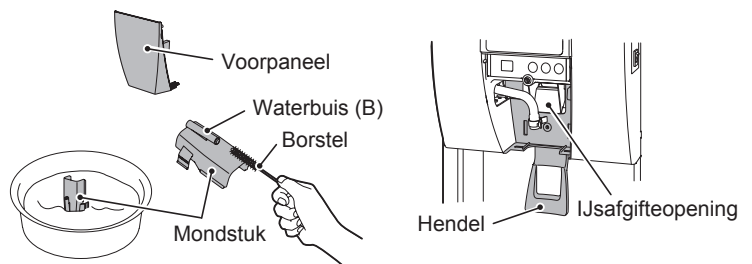

5) Dompel een schone doek in de oplossing en veeg het voorpaneel hiermee af.

6) Week het mondstuk gedurende meer dan 3 minuten in de oplossing. Gebruik de als accessoire geleverde borstel om de waterbuis schoon te maken (B). Spoel de slang zorgvuldig door met water en schud om overtollig water te verwijderen.

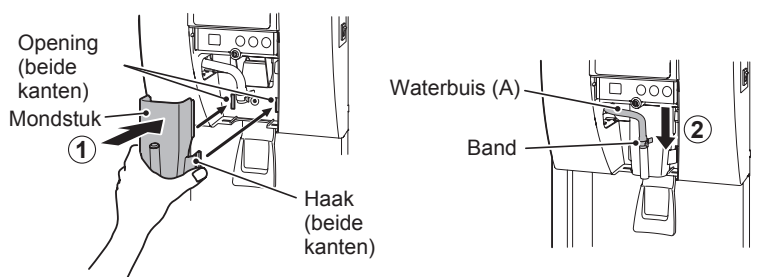

Opmerking: door het gebruik van een doek kan de slang opnieuw vuil worden.

7) Dompel een schone doek in de oplossing en veeg de onderdelen rond de ijsafgifteopening en de hendel hiermee af.

8) Plaats het mondstuk terug door de haken aan beide kanten beet te pakken en deze in de openingen te plaatsen.

9) Gebruik de band om de waterbuis (A) opnieuw aan het mondstuk te bevestigen.

10) Plaats het voorpaneel terug door beide kanten van het paneel beet te pakken, de haken in de openingen te plaatsen en het paneel stevig vast te zetten met het magneetslot. Zie "II. 3. VOORPANEEL".

11) De resterende oplossing kan worden gebruikt voor het ontsmetten van gebruiksvoorwerpen.

Opmerking: veeg of spoel voorwerpen niet af nadat u ze hebt ontsmet, maar laat ze drogen in de lucht.

## [c] Reiniging/ontsmetting van rooster en afvoerbak (dagelijks)

1) Meng 1 liter water met 4 ml 5,25% natriumhypochlorietoplossing in een geschikte houder of gebruik een door Hoshizaki aanbevolen ontsmettingsmiddel.

2) Til het rooster van de afvoerbak.

3) Week het rooster gedurende meer dan 3 minuten in de oplossing. Spoel het rooster zorgvuldig af met water en schud om overtollig water te verwijderen.

Opmerking: door het gebruik van een doek kan het rooster opnieuw vuil worden.

4) Gebruik de als accessoire geleverde borstel om de drie afvoeropeningen in de afvoerbak schoon te maken.

5) Plaats het rooster terug in de juiste positie en richting.

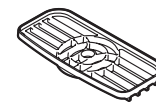
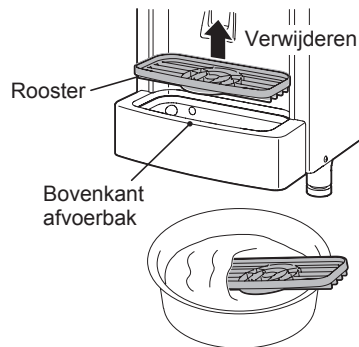

DCM-60/120KE

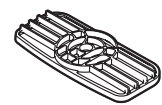

DCM-60/120KE-P

Rooster moet lager zijn dan bovenkant van afvoerbak.

Rooster moet zich op gelijke hoogte bevinden met bovenkant van afvoerbak.

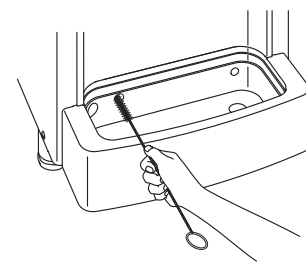

## [d] Luchtfilter

### ⚠ VOORZICHTIG

Wees voorzichtig dat u de condensorvinnen niet aanraakt bij het verwijderen van het luchtfilter. Anders kunt u letsel oplopen.

Kunststof luchtfilters halen vuil en stof uit de lucht en voorkomen dat de condensor verstopt raakt. Als de filters verstopt raken, gaat de ijsdispenser minder goed werken. Het luchtfilter of de luchtfilters moeten minstens tweemaal per maand worden verwijderd en gereinigd:

1) Trek het luchtfilter los uit de onderkant van de afvoerbak.

2) Reinig het luchtfilter met behulp van een stofzuiger. Gebruik bij ernstige vervuiling warm water en een neutraal schoonmaakmiddel om het luchtfilter schoon te maken.

3) Spoel het luchtfilter schoon en droog het zorgvuldig af.

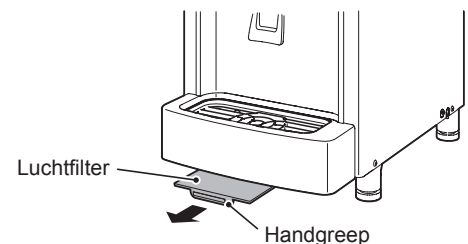

### LET OP

Plaats het luchtfilter na reiniging terug in de oorspronkelijke positie met de handgreep naar beneden gericht.

## 2. INSPECTIE EN ONDERHOUD

### LET OP

Voor optimale prestaties van de ijsdispenser moeten de volgende onderdelen periodiek worden geïnspecteerd en onderhouden:

- Perskop (bovenste lager)
- Behuizing (onderste lager)
- Mechanische afdichting

### [a] Inspectie

Deze onderdelen moeten twee jaar na installatie of na 10.000 bedrijfsuren (wat het eerst van toepassing is) worden geïnspecteerd. Vervolgens moet elk jaar een inspectie plaatsvinden. Deze onderdelen moeten worden vervangen wanneer ze zodanig zijn versleten dat ze niet meer voldoen aan de fabrieksaanbevelingen.

De gebruiksduur van deze onderdelen is echter afhankelijk van de waterkwaliteit en de omgeving. Frequentere inspecties en onderhoudsbeurten worden daarom aanbevolen wanneer sprake is van slechte of zeer slechte waterkwaliteit.

# NEDERLANDS

Neem contact op met uw plaatselijke Hoshizaki-serviceagent voor inspectie- en onderhoudsbeurten.

## [b] Vervanging

De extrusiekop (bovenste lager) en de mechanische afdichting moeten vier jaar na installatie of na 20.000 bedrijfsuren (wat het eerst van toepassing is) worden vervangen, om het risico op ernstige ongelukken of storingen te voorkomen. Neem contact op met uw plaatselijke Hoshizaki-servicebedrijf voor vervanging.

Wanneer de totale bedrijfstijd de 20.000 uur nadert, gaat het lampje voor storingsmeldingen op het bedieningspaneel branden en knippert er "PC" op het display van het controlepaneel. Vervolgens wordt na 500 uur de eenheid uitgeschakeld uit veiligheidsoverwegingen en gaat het lampje voor storingsmeldingen knipperen. Neem contact op met uw plaatselijke Hoshizaki-servicebedrijf voor vervanging zodra het lampje voor storingsmeldingen gaat branden.

Wanneer de eenheid na 500 uur wordt uitgeschakeld en het lampje voor storingsmeldingen gaat knipperen, kan de werking worden hervat door de bedieningsschakelaar uit te schakelen en weer in te schakelen. Maar de eenheid wordt na 500 uur opnieuw uitgeschakeld. Om de werking te hervatten, moet u contact opnemen met uw plaatselijke Hoshizaki-servicebedrijf voor de vereiste vervanging.

De behuizing (onderste lager) moet mogelijk worden vervangen, afhankelijk van de waterkwaliteit en slijtageomstandigheden.

## 3. VOORDAT U BELT VOOR SERVICE

### ▲WAARSCHUWING

Beschadig het koelmiddelcircuit niet.

## [a] Indicatie van foutcode

Als de foutcode "E" wordt aangegeven op het display, controleert u het volgende voordat u contact opneemt met de serviceorganisatie.

Code	Oplossing
<b>E0</b>	Mogelijke waterlekkages. Zet de bedieningsschakelaar op OFF en vervolgens weer op ON. Als de foutcode opnieuw verschijnt, neemt u contact op met de serviceorganisatie.
<b>E1</b>	Lage ijsproductie. Zet de bedieningsschakelaar op OFF en vervolgens weer op ON. Als de foutcode opnieuw verschijnt, neemt u contact op met de serviceorganisatie.
<b>E2</b>	Storing bij watertoevoercircuit. Zet de bedieningsschakelaar op OFF en vervolgens weer op ON. Als de foutcode opnieuw verschijnt, neemt u contact op met de serviceorganisatie.
<b>E3</b>	Storing in aandrijfmotor. Zet de bedieningsschakelaar op OFF en vervolgens, na 10 minuten, weer op ON. Als de foutcode opnieuw verschijnt, neemt u contact op met de serviceorganisatie.
<b>E4</b>	Abnormaal hoge druk. Reinig luchtfilter. Controleer of de ijsdispenser correct is geïnstalleerd. Zet de bedieningsschakelaar op OFF en vervolgens weer op ON. Als de foutcode opnieuw verschijnt, neemt u contact op met de serviceorganisatie.
<b>E5</b>	Storing in het elektrische circuit. Zet de bedieningsschakelaar op OFF en vervolgens weer op ON. Als de foutcode opnieuw verschijnt, neemt u contact op met de serviceorganisatie.
<b>Eb</b>	Storing in het elektrische circuit. Zet de bedieningsschakelaar op OFF en vervolgens weer op ON. Als de foutcode opnieuw verschijnt, neemt u contact op met de serviceorganisatie.
<b>Ed</b>	Communicatiefout bedieningsprintplaat. Zet de bedieningsschakelaar op OFF en vervolgens weer op ON. Als de foutcode opnieuw verschijnt, neemt u contact op met de serviceorganisatie.
<b>EE</b>	Storing in aandrijfmotor. Zet de bedieningsschakelaar op OFF en vervolgens weer op ON. Als de foutcode opnieuw verschijnt, neemt u contact op met de serviceorganisatie.
<b>EF</b>	Voedingsspanning te laag. Controleer of de spanning zich in het vereiste bereik bevindt en of de ijsdispenser niet één stopcontact moet delen met andere apparaten. Zet de bedieningsschakelaar op OFF en vervolgens weer op ON. Als de foutcode opnieuw verschijnt, neemt u contact op met de serviceorganisatie.
<b>EL</b>	Storing bunkerschakelaar. Zet de bedieningsschakelaar op OFF en vervolgens weer op ON. Als de foutcode opnieuw verschijnt, neemt u contact op met de serviceorganisatie.
<b>EP</b>	Fout bij modelnummerinstelling. Zet de bedieningsschakelaar op OFF en vervolgens weer op ON. Als de foutcode opnieuw verschijnt, neemt u contact op met de serviceorganisatie.



<b>EU</b>	Storing in de besturingsprintplaat. Zet de bedieningsschakelaar op OFF en vervolgens weer op ON. Als de foutcode opnieuw verschijnt, neemt u contact op met de serviceorganisatie.
-----------	--

## [b] Geen indicatie foutcode

Als de ijsdispenser niet goed of helemaal niet werkt terwijl het ijsproductielampje op het bedieningspaneel knippert en er wordt geen foutcode aangegeven op het display, controleert u het volgende voordat u contact opneemt met de serviceorganisatie:

- \* De machine heeft stroom.
- \* De watertoevoer is ingeschakeld.
- \* Het luchtfilter is schoon.

Neem voor nadere assistentie of advies contact op met uw plaatselijke Hoshizaki-serviceagent.

## 4. VERWIJDERING

Houd u aan de lokale voorschriften met betrekking tot de verwijdering van het apparaat en zijn koelmiddelgas.

Juiste verwijdering van dit product:

Deze markering geeft aan dat dit product binnen de EU niet samen met ander huishoudelijk afval mag worden afgevoerd. Teneinde mogelijke milieuschade of schade aan de menselijke gezondheid ten gevolge van ongecontroleerde afvoer van afvalstoffen te vermijden, dient u het apparaat op verantwoorde wijze te recyclen om het duurzame hergebruik van materialen mogelijk te maken. U kunt uw gebruikte apparaat terugsturen via de bestaande systemen voor retournering en inzameling, of u kunt contact opnemen met de detailhandelaar waar het product is aangeschaft. Zij kunnen dit product innemen voor milieuveilige recycling.



## 5. GARANTIE

Hoshizaki garandeert de oorspronkelijke eigenaar/gebruiker dat alle producten van het merk Hoshizaki vrij zijn van materiaal- en/of productiefouten voor de duur van de "garantieperiode". De garantie is twee jaar geldig gerekend vanaf de installatiedatum. De aansprakelijkheid van Hoshizaki in het kader van de garantie is beperkt en omvat geen routineonderhoud, reiniging, essentieel onderhoud en/of reparaties ten gevolge van onjuist gebruik en installaties die niet volgens de richtlijnen van Hoshizaki zijn uitgevoerd.

Reparaties in het kader van de garantie moeten worden uitgevoerd door een goedgekeurde Hoshizaki-dealer of serviceorganisatie met behulp van authentieke Hoshizaki-onderdelen.

Voor volledige informatie over uw garantie en over goedgekeurde servicebedrijven, raadpleegt u uw dealer/leverancier of de dichtstbijzijnde vestiging van Hoshizaki.

### Europa, Midden-Oosten, Afrika

Hoshizaki UK - Verenigd Koninkrijk, Ierland  
 TEL: +44 845 456 0585  
 FAX: +44 132 283 8331  
 uksales@hoshizaki.co.uk

Hoshizaki Middle East - Midden-Oosten  
 TEL: +971 48 876 612  
 FAX: +971 48 876 613  
 sales@hoshizaki.ae

Hoshizaki Deutschland - Duitsland, Zwitserland, Oostenrijk  
 TEL: +49 2154 92810  
 FAX: +49 2154 928128  
 info@hoshizaki.de

Hoshizaki Nederland & België - Nederland, België, Luxemburg  
 TEL: +31 20 5650420 (Nederland)  
 TEL: +32 2 712 30 30 (België)  
 FAX: +31 20 6918768  
 sales@hoshizaki.nl (Nederland)  
 info@hoshizaki.be (België)

Hoshizaki France - Frankrijk  
 TEL: +33 1 48 63 93 80  
 FAX: +33 1 48 63 93 88  
 info@hoshizaki.fr

Hoshizaki Iberia - Spanje, Portugal  
 TEL: +34 93 478 09 52  
 FAX: +34 93 478 08 00  
 info@hoshizaki.es

Hoshizaki Europe B.V. - alle andere Europese landen en Afrika  
 TEL: +31 20 6918499  
 FAX: +31 20 6918768  
 sales@hoshizaki.nl

# NEDERLANDS

## Azië, Oceanië

Hoshizaki Singapore  
TEL: +65 6225 2612  
FAX: +65 6225 3219

Hoshizaki Hong Kong  
TEL: +852 2866-2108  
FAX: +852 2866-2109

Hoshizaki Taiwan  
TEL: +886 2 2706 8818  
FAX: +886 2 2708 7999

Hoshizaki Lancer  
TEL: +61 8 8268 1388  
FAX: +61 8 8268 1978

## SPECIFICATIES

Model	DCM-60KE	DCM-60KE-P
Type	Luchtgekoeld, ijsblokjes, type met hendel	Luchtgekoeld, ijsblokjes, type met afgifteschakelaar
Stroomvoorziening	1-fase 220-240 V 50 Hz / 220-230 V 60 Hz	1-fase 220-240 V 50 Hz / 220-230 V 60 Hz
Stroomverbruik	280/320 W (omgevingstemperatuur 32°C, water 21°C)	280/320 W (omgevingstemperatuur 32°C, water 21°C)
IJsproductie per 24 uur	60 kg (omgevingstemperatuur 10°C, water 10°C)	60 kg (omgevingstemperatuur 10°C, water 10°C)
Afmetingen	350 mm x 585 mm x 695 (-710) mm (B x D x H)	350 mm x 585 mm x 695 (-710) mm (B x D x H)
Koelmiddel	R134a, 0,21 kg (GWP: 1430, CO2: 0,300 t)	R134a, 0,21 kg (GWP: 1430, CO2: 0,300 t)
Blaasmiddel voor isolatieschuim	HFC-vrij	HFC-vrij
Gewicht	Netto: 47 kg (bruto: 56 kg)	Netto: 47 kg (bruto: 56 kg)
Omgevingstemperatuur	5 - 40°C	5 - 40°C
Watertemperatuur	5 - 35°C	5 - 35°C
Waterdruk	0,05 - 0,78 MPa (0,5 - 8 bar)	0,05 - 0,78 MPa (0,5 - 8 bar)
Spanningsbereik	Nominale spanning ± 6%	Nominale spanning ± 6%

Model	DCM-120KE	DCM-120KE-P
Type	Luchtgekoeld, ijsblokjes, type met hendel	Luchtgekoeld, ijsblokjes, type met afgifteschakelaar
Stroomvoorziening	1-fase 220-240 V 50 Hz / 220-230 V 60 Hz	1-fase 220-240 V 50 Hz / 220-230 V 60 Hz
Stroomverbruik	480/560 W (omgevingstemperatuur 32°C, water 21°C)	480/560 W (omgevingstemperatuur 32°C, water 21°C)
IJsproductie per 24 uur	125 kg (omgevingstemperatuur 10°C, water 10°C)	125 kg (omgevingstemperatuur 10°C, water 10°C)
Afmetingen	350 mm x 585 mm x 815 (-830) mm (B x D x H)	350 mm x 585 mm x 815 (-830) mm (B x D x H)
Koelmiddel	R134a, 0,21 kg (GWP: 1430, CO2: 0,300 t)	R134a, 0,21 kg (GWP: 1430, CO2: 0,300 t)
Blaasmiddel voor isolatieschuim	HFC-vrij	HFC-vrij
Gewicht	Netto: 57 kg (bruto: 66 kg)	Netto: 57 kg (bruto: 66 kg)
Omgevingstemperatuur	5 - 40°C	5 - 40°C
Watertemperatuur	5 - 35°C	5 - 35°C
Waterdruk	0,05 - 0,78 MPa (0,5 - 8 bar)	0,05 - 0,78 MPa (0,5 - 8 bar)
Spanningsbereik	Nominale spanning ± 6%	Nominale spanning ± 6%

Opmerking: de bovenstaande specificaties gelden voor de representatieve modellen.

**Dit product bevat een hermetisch afgesloten koelsysteem dat gefluorineerde broeikasgassen bevat.**

## INFORMACIÓN IMPORTANTE DE SEGURIDAD

A lo largo de este manual aparecerán avisos para llamar su atención sobre situaciones que podrían tener como consecuencia la muerte, heridas graves o daños en la unidad.

<b>▲ADVERTENCIA</b>	Indica una situación peligrosa que, de no evitarse, podría tener como resultado la muerte o heridas graves.
<b>▲ATENCIÓN</b>	Indica una situación peligrosa que, de no evitarse, podría tener como resultado heridas leves o moderadas.
<b>AVISO</b>	Indica una situación peligrosa que, de no evitarse, podría tener como resultado daños en la unidad.
<b>▲HIGIENE</b>	Indica precauciones importantes para la higiene y la seguridad de la comida.
<b>IMPORTANTE</b>	Indica información importante acerca del uso y el cuidado de la unidad.

### IMPORTANTE

Este folleto es una parte integral y esencial del producto y el usuario debe guardarlo en buenas condiciones.

Por favor, lea atentamente las indicaciones y observaciones de este folleto que tratan de ofrecer al instalador/usuario toda la información esencial para la instalación correcta, el uso seguro y el mantenimiento del producto.

Por favor, guarde este folleto para cualquier futura consulta que sea necesaria.

### ▲ADVERTENCIA

Este dispensador de cubitos de hielo comercial sólo debe utilizarse para los fines para los que ha sido expresamente diseñado.

Cualquier otra utilización deberá considerarse inadecuada y, por lo tanto, potencialmente peligrosa. El fabricante no será responsable de ningún daño causado por un uso incorrecto, inadecuado o irracional.

**La instalación y, si fuera necesario, la reubicación, deben ser realizadas únicamente por personal cualificado**, de acuerdo con la normativa vigente y con las instrucciones del fabricante.

Mantenga los orificios de ventilación, de la carcasa de la máquina o de la estructura integrada, libres de cualquier obstrucción.

El uso de cualquier aparato eléctrico requiere tener presentes algunas normas fundamentales. En particular:

- \* Un alto grado de humedad incrementa el riesgo potencial de cortocircuitos y de descargas eléctricas. En caso de duda, desconecte el dispensador de cubitos de hielo.
- \* No dañe el cable de alimentación eléctrica ni tire de este para desconectar el dispensador de hielo de la red eléctrica.
- \* En caso de que sea necesario sustituir el cable de alimentación y el enchufe, dicha sustitución debe realizarla únicamente un técnico de mantenimiento cualificado.
- \* No toque las partes eléctricas ni manipule los interruptores con las manos húmedas.
- \* Este aparato no está diseñado para ser utilizado por personas (incluidos niños) con capacidades físicas, sensoriales o mentales reducidas, o sin experiencia y conocimientos; no obstante, puede ser utilizado por niños de a partir de 8 años y por personas con las minusvalías antes especificadas siempre que se encuentren bajo la supervisión de una persona responsable de su seguridad.
- \* Los niños no deben jugar con el equipo.
- \* Los niños sin supervisión no deben realizar la limpieza ni el mantenimiento de usuario.
- \* No trate de modificar el dispensador de hielo. El desmontaje o la reparación de la máquina solo debe ser realizado por personal cualificado.

## I. INSTRUCCIONES DE INSTALACIÓN

### 1. CONSTRUCCIÓN

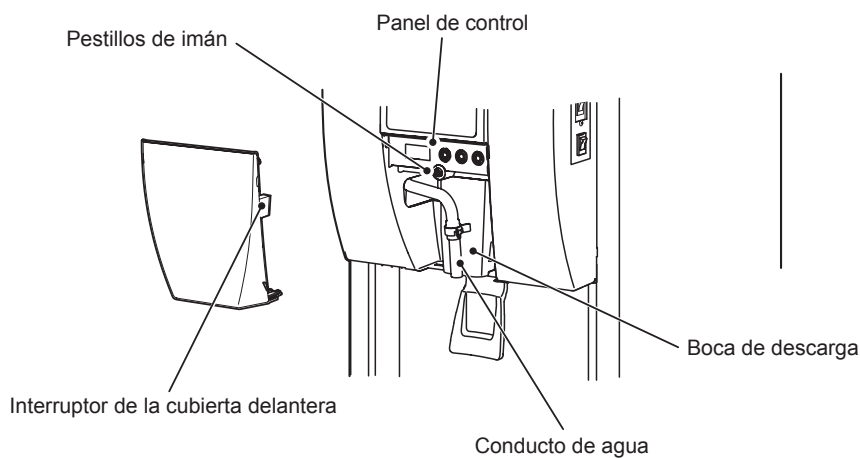
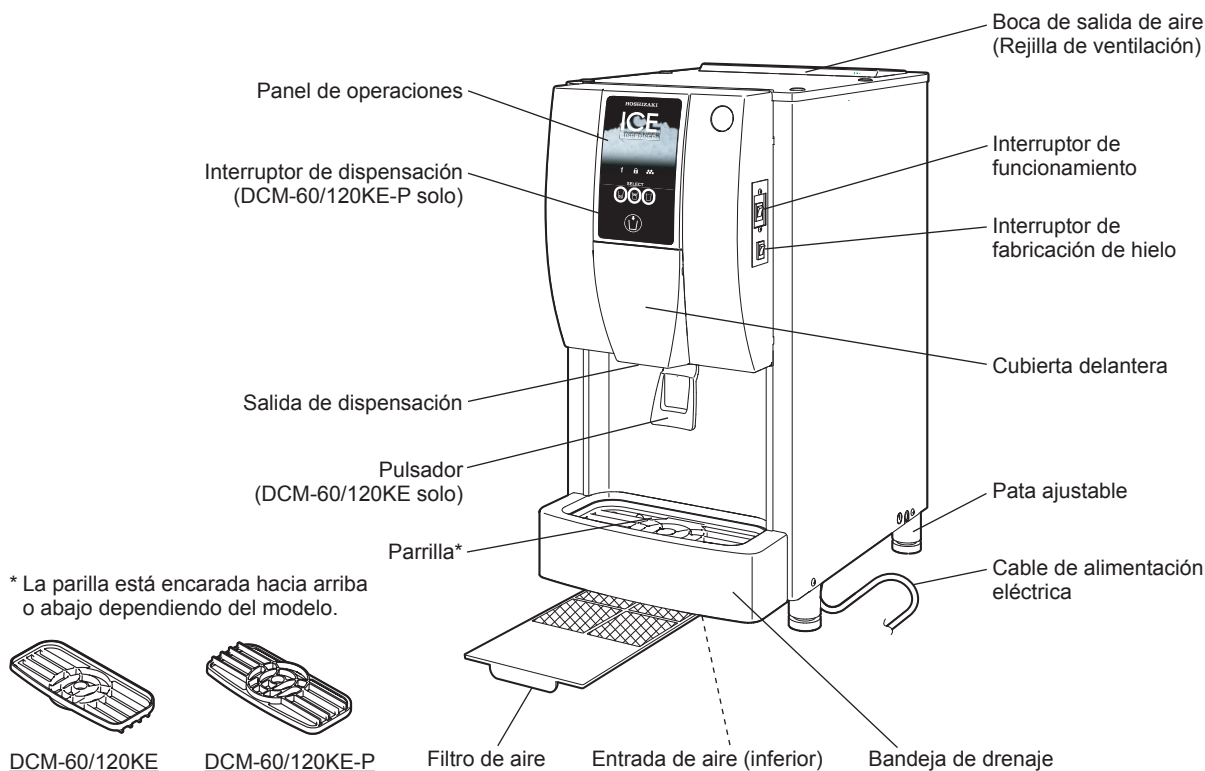

### 2. ACCESORIOS

CD	1
Parrilla	1
Manguera de entrada	1
Manguera de desagüe	1
Abrazadera de la manguera	1
Cepillo	1

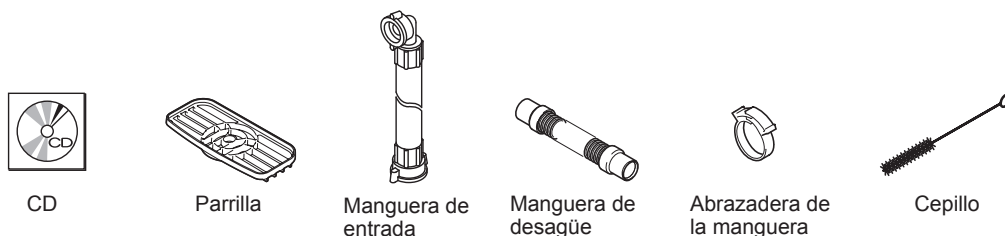

### 3. DESEMBALAJE

#### ⚠ ADVERTENCIA

No deje al alcance de los niños el material de embalaje (bolsas de plástico y poliestireno expandido), ya que son fuentes potenciales de peligro.

## ⚠ ATENCIÓN

No levante ni manipule el cartón usando las cintas de embalaje.

Si se va a desplazar la unidad a mano, sostenga la parte inferior de la unidad.

No sostenga el filtro para elevar la unidad. Las aletas internas del condensador pueden provocar lesiones.

Lleve siempre guantes protectores al transportar la unidad.

Cuando vaya a manipular el cartón o la unidad desembalada, hágalo con la ayuda de otra persona para evitar daños.

## AVISO

Retire el cartón, la(s) cinta(s) y el embalaje de expedición. Si queda algún material de embalaje en el dispensador de cubitos de hielo, éste no funcionará correctamente.

Para evitar que se produzcan daños, no incline el dispensador de hielo más de 45 °.

- 1) Una vez haya retirado el embalaje, verifique que el dispensador de cubitos de hielo se encuentre en buen estado. En caso de duda, no use el dispensador de hielo y consulte a profesionales cualificados.
- 2) Retire el plástico protector del exterior. Si el dispensador de cubitos de hielo está expuesto al sol o a una fuente de calor, retire el plástico después de que la máquina se haya enfriado.
- 3) Retire el embalaje de los accesorios. Verifique el contenido de acuerdo con "2. ACCESORIOS".

## 4. UBICACIÓN

### ⚠ ADVERTENCIA

Este dispensador de cubitos de hielo no está diseñado para uso en el exterior.

El dispensador de cubitos de hielo no debe colocarse cerca de hornos, parrillas u otras fuentes de calor.

Este aparato no es apropiado para su instalación en una zona en la que pueda haber un chorro de agua.

### ⚠ ATENCIÓN

El dispensador de hielo debe ubicarse sobre una base firme y nivelada.

### AVISO

No coloque nada encima del dispensador de cubitos de hielo que obstruya la rejilla de ventilación.

### IMPORTANTE

La temperatura ambiente normal de funcionamiento deberá oscilar entre 5 °C y 40 °C. La conexión al suministro de agua es únicamente para agua fría. La utilización del dispensador de hielo fuera de estos márgenes de temperatura normal por periodos prolongados puede afectar su capacidad de producción.

Deje el espacio especificado a continuación para permitir la circulación de aire y facilitar las eventuales operaciones de reparación o mantenimiento.

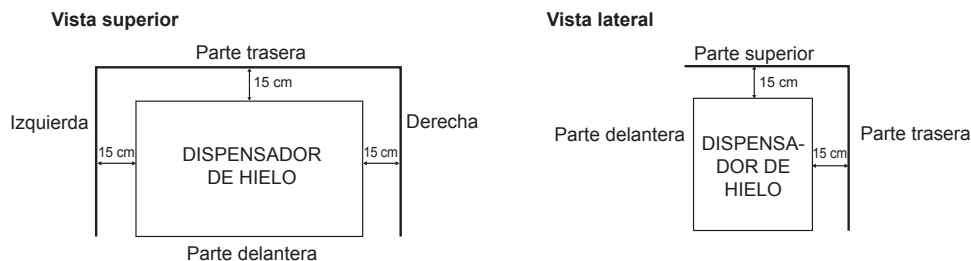

Es posible que en algunos entornos con un nivel alto de humedad se forme condensación en el interior de la máquina y gotee en el suelo. No la instale en suelos sensibles al agua.

## 5. INSTALACIÓN

### ⚠ ATENCIÓN

El fabricante no se hace responsable de los daños a personas, animales u otros elementos provocados por una instalación incorrecta.

Mantenga la altura de la pata ajustable a 0-15 mm para evitar reducir la resistencia de la pata o sufrir lesiones por una caída del ajustador.

- \* Coloque el dispensador de cubitos de hielo en una superficie firme y nivelada a la altura de un mostrador.
- \* Gire los ajustadores de la pata para nivelar la unidad en ambas direcciones, de izquierda a derecha y de la parte delantera a la trasera (límite de inclinación: 1 cm máx.).

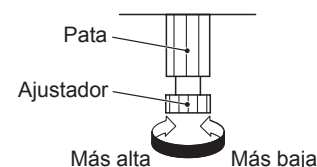

## 6. CONEXIONES ELÉCTRICAS

### ⚠ ADVERTENCIA

#### ESTA MÁQUINA DEBE CONECTARSE A TIERRA

Este dispensador de cubitos de hielo requiere una conexión a tierra conforme a la normativa eléctrica nacional y local.

Para evitar la posibilidad de fuertes descargas eléctricas a personas o graves averías de la unidad, conecte al dispensador de hielo un cable de puesta a tierra adecuado.

Antes de realizar operaciones de mantenimiento, reparación o limpieza, desconecte la unidad de la red eléctrica.

- \* Este equipo necesita una alimentación de 220 – 240 VCA, 13 A aparte. El suministro eléctrico debe protegerse con un disyuntor apropiado.
- \* Normalmente son necesarios un permiso para obras eléctricas y los servicios de un electricista acreditado.

### Únicamente en el Reino Unido y la República de Irlanda

- \* Los hilos del cable de red están coloreados de acuerdo con el código siguiente:

Verde y amarillo = Tierra

Azul = Neutro

Marrón = Activo

Es posible que los colores de los hilos del cable de red de este equipo no se correspondan con las marcas de color que identifican los terminales del enchufe que se utilice. En ese caso, proceda del modo siguiente:

El hilo verde y amarillo se debe conectar al terminal del enchufe marcado con la letra E o con el símbolo  $\perp$ , o de color verde o de color verde-amarillo. El hilo azul debe conectarse al terminal marcado con la letra N o de color negro. El hilo marrón debe conectarse al terminal marcado con la letra L o de color rojo.

- \* En caso de que las tomas de corriente del lugar donde se va a instalar no sean adecuadas para el enchufe que se suministra con el producto, debe sustituirse el enchufe (cortándolo si está moldeado) por uno adecuado.

Si la clavija no reutilizable se ha cortado del cable de alimentación, dicha clavija debe desecharse. No trate de reutilizarla. La introducción de esta clavija en cualquier toma de corriente representa un grave riesgo de descarga eléctrica.

- \* La clavija no reutilizable no debe utilizarse nunca sin una tapa de fusibles montada.

El recambio correcto de la tapa de fusibles desmontable se identifica por el número de referencia del fabricante grabado en la propia clavija.

Puede obtener tapas de fusibles de repuesto en los centros de repuestos/servicio de Hoshizaki.

Los fusibles deben ser de 13 A y estar homologados según BS 1362.

## 7. SUMINISTRO DE AGUA Y CONEXIONES DE DRENAJE

### ⚠ ADVERTENCIA

Conecte la máquina únicamente a un suministro de agua fría potable.

- \* La conexión a la red de suministro general de agua debe hacerse según la regulación vigente de cada país en materia de suministro de agua o racores.

\* Para evitar una reducción del rendimiento o un malfuncionamiento debido a las incrustaciones, el suministro de agua debe tener una dureza que no sea superior a 50 mg/l y un contenido de sílice no superior a 30 mg/l. En caso contrario, será necesaria la instalación de un dispositivo de tratamiento de agua adecuado.

\* La presión del suministro de agua debe ser de 0,05 MPa (0,5 bar) como mínimo y 0,78 MPa (8 bar) como máximo. Si la presión es superior a 0,78 MPa (8 bar), utilice una válvula reductora adecuada. **NO** trate de reducir la presión actuando sobre la llave de paso.

\* En algunas localidades pueden ser necesarios un permiso para obras de fontanería y los servicios de un fontanero acreditado.

\* El drenaje del dispensador de cubitos de hielo se realiza por gravedad, de modo que la manguera de drenaje debe disponer de la pendiente y altura adecuadas.

\* Las tuberías no deberían instalarse directamente al drenaje. Debe quedar un hueco de aire vertical de al menos 5 cm entre el extremo de las mangueras de drenaje del dispensador de hielo y el drenaje del suelo.

\* Asegúrese de que utiliza los tubos nuevos que se suministran con el equipo. No reutilice ninguna manguera antigua.

1) Una el extremo acodado de la manguera flexible de entrada (accesoria) al racor G3/4 en la parte inferior del dispensador de hielo, tal como se muestra, verificando que la junta de goma quede correctamente colocada. Apriete a mano lo suficiente para conseguir una junta estanca.

2) Acople el otro extremo de la manguera de entrada al colector de agua, comprobando, antes de apretar a mano, que la junta esté bien colocada. Como medida de precaución, es conveniente tener a mano una válvula de cierre.

3) Conecte la manguera de drenaje flexible de color gris (accesorio) al racor situado en la parte inferior de la bandeja de drenaje. Utilice la abrazadera de la manguera (accesorio) para obtener una junta exenta de fugas.

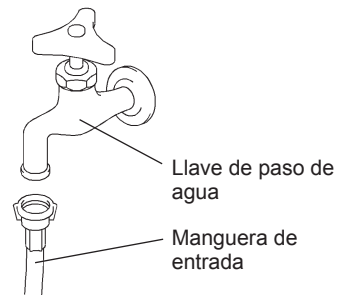
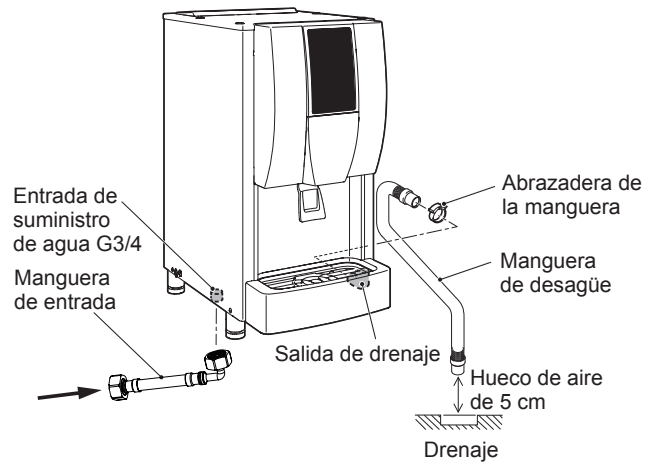

## II. INSTRUCCIONES DE UTILIZACIÓN

### ⚠ ATENCIÓN

No ponga las manos en la salida de dispensación. El mecanismo de fabricación de hielo puede moverse de forma inesperada, provocando lesiones.

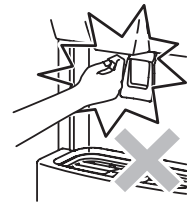

### AVISO

Todos los componentes están ajustados de fábrica. Un ajuste incorrecto puede provocar averías.

Si desconecta la unidad, espere al menos 3 minutos antes de ponerla de nuevo en marcha para evitar que el compresor se averíe.

Si se producen períodos de 5 a 6 horas sin dispensación de hielo, es posible que se forme hielo mojado o un puente de hielo en la cuba de almacenamiento. Desconecte siempre el interruptor de fabricación de hielo y retire el hielo de la cuba de almacenamiento en las 2 horas siguientes. El hielo empapado y pegajoso debe retirarse continuamente a medida que se produce.

Este dispensador de hielo está programado para suspender la acción de dispensación de hielo si el pulsador/interruptor de dispensación se pulsa de forma continua durante más de 2 minutos. Además, apretar y soltar el pulsador/interruptor de dispensación de forma continuada durante periodos prolongados, puede provocar que el protector detenga el dispensador de cubitos de hielo.



## ▲ HIGIENE

Este dispensador de hielo ha sido diseñado para producir hielo comestible. Para mantener el nivel de higiene adecuado en el dispensador, siga las instrucciones de "III. 1. LIMPIEZA".

## IMPORTANTE

Para evitar que el agua o el hielo se esparza o salpique:

### [DCM-60/120KE]

- \* Utilice un contenedor con una abertura superior a 7 cm.
- \* Coloque el contenedor aproximadamente 1 cm por debajo de la salida de dispensación cuando vaya a apretar el pulsador para dispensar hielo o agua.

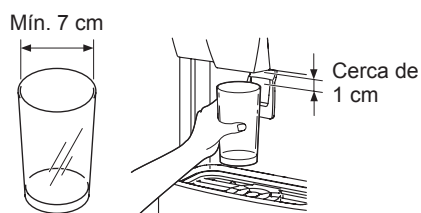

### [DCM-60/120KE-P]

- \* Utilice un contenedor con una abertura superior a 7 cm y una altura superior a 12 cm.
- \* Coloque el contenedor en el centro redondo de la parilla cuando pulse el interruptor de dispensación para dispensar hielo o agua.



Limpie la cuba de almacenamiento una vez al día; de lo contrario el hielo almacenado puede fundirse y recongelarse, lo que provocaría problemas mecánicos. Para realizar un uso eficiente del hielo, apague el interruptor de fabricación de hielo antes de desconectar el dispensador de cubitos de hielo. El hielo sigue disponible hasta que la cuba de almacenamiento queda vacía y el agua siempre está disponible.

## Panel de operaciones

- [1] Luz de solicitud de servicio técnico (roja)
- [2] Luz de bloqueo (blanca)
- [3] Luz de producción de hielo (blanca)
- [4] Interruptor de agua
- [5] Interruptor de hielo y agua
- [6] Interruptor de hielo
- [7] Interruptor de dispensación

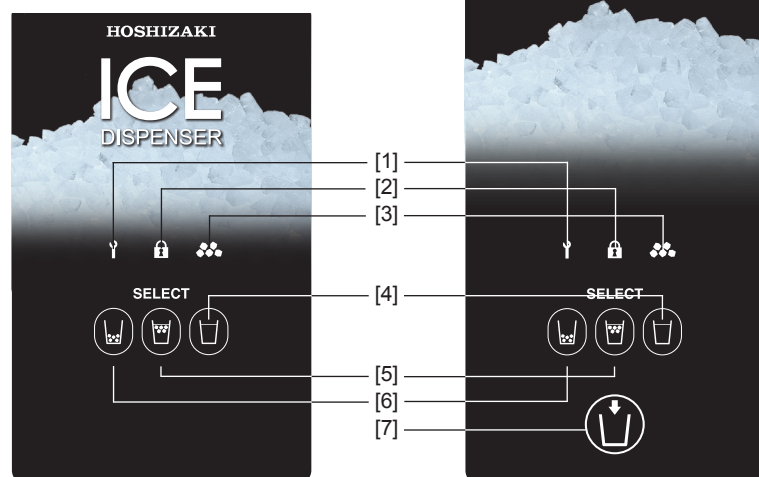

[DCM-60/120KE]

[DCM-60/120KE-P]

## Panel de control

- [1] Pantalla
- PORTION: se enciende cuando se activa el control de fragmentos
- BIN FULL: se enciende cuando la cuba de almacenamiento está llena
- DRAIN: se enciende durante el ciclo de drenaje
- Indica el código de error "E" en caso de producirse un error
- [2] Interruptor de drenaje
- [3] Interruptor de bloqueo
- [4] Interruptor de control de fragmentos

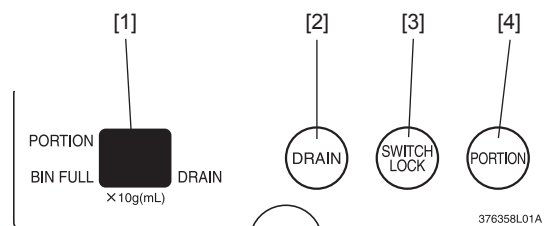

## 1. PUESTA EN MARCHA

- 1) Enchufe el dispensador de cubitos de hielo.
- 2) Abra la llave de paso de agua.

- 3) Mueva el interruptor de funcionamiento, ubicado en el lado derecho del dispensador de hielo, a la posición "ON". La pantalla del panel de control muestra el estado operativo actual.
- 4) Mueva el interruptor de fabricación de hielo, ubicado en el lado derecho del dispensador de hielo, a la posición "ON". La luz de fabricación de hielo en el panel de operaciones se enciende y el dispensador de hielo inicia automáticamente el proceso de fabricación de hielo en 5 minutos.
- 5) Verifique el suministro de agua y las conexiones de drenaje en busca de fugas.
- 6) Después de 10 minutos, pulse el interruptor de hielo en el panel de operaciones.
- 7) Apriete el pulsador/interruptor de dispensación y verifique que se dispensa hielo correctamente.
- 8) El dispensador de cubitos de hielo detiene el proceso de fabricación de hielo automáticamente transcurrida aproximadamente 1 hora una vez que la cuba de almacenamiento está llena de hielo y se reinicia al usar el hielo.

Nota: En función de las condiciones del agua, puede producirse hielo empapado y pegajoso.

## 2. DISPENSACIÓN DE HIELO

- 1) Seleccione la opción de dispensación deseada pulsando el interruptor de hielo, el interruptor de hielo y agua, o el interruptor de agua en el panel de operaciones (el ajuste de fábrica es hielo y agua). El interruptor seleccionado se enciende.

- 2) Coloque un contenedor y dispense la cantidad deseada de hielo o agua.

### [DCM-60/120KE]

El hielo o el agua se dispensa de forma continua mientras se mantiene presionado el pulsador.

### [DCM-60/120KE-P]

El hielo o el agua se dispensa de forma continua mientras se mantiene presionado el interruptor de dispensación, o bien se dispensa una cantidad predeterminada al pulsar una vez el interruptor de dispensación (control de fragmentos).

## 3. CUBIERTA DELANTERA

La cubierta delantera está equipada con un dispositivo de seguridad. Cuando se extrae la cubierta delantera, el interruptor de hielo, el interruptor de hielo y agua, y el interruptor de agua parpadean y no está disponible ninguna acción de dispensación.

Después de acceder al panel de control para realizar ajustes, vuelva a colocar la cubierta delantera en su posición correcta.

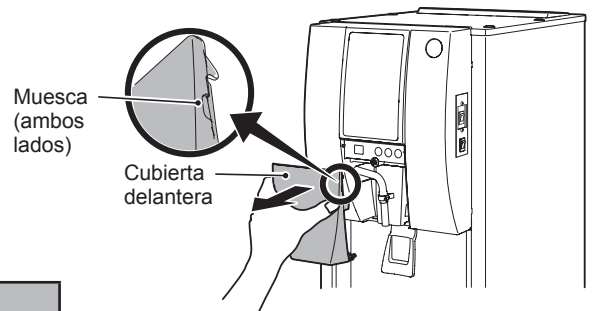

### AVISO

Para evitar producir daños en el imán incorporado en el interior de la cubierta, no deje caer la cubierta delantera.

- 1) Para extraerla, sostenga las muescas a ambos lados de la cubierta delantera y tire de ella hacia usted.
- 2) Para volver a colocarla, sostenga ambos lados de la cubierta delantera, introduzca los enganches en los orificios y fíjelos firmemente a los pestillos de imán.

## 4. CONTROL DE FRAGMENTOS

Al pulsar el interruptor de control de fragmentos situado en el panel de control, se activa el control de fragmentos predeterminado para la dispensación de hielo o agua. El control de fragmentos se desactiva en el ajuste predeterminado.

La cantidad de hielo dispensada en el control de fragmentos depende de la calidad del agua y el nivel de la cuba de almacenamiento. La cantidad de agua dispensada en el control de fragmentos depende de la presión del agua.

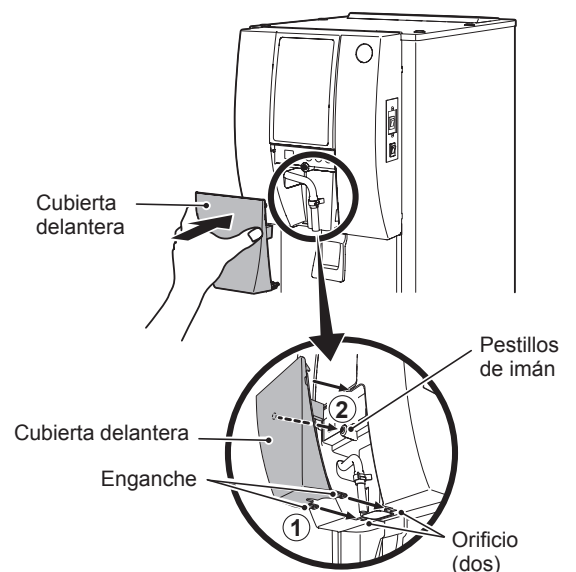

Modelo	Ajuste predeterminado	Rango de ajuste
DCM-60KE DCM-120KE	Hielo: 40 g Agua: no ajustable	Hielo: 20 - 990 g (en fases de 10 g) Agua: no ajustable
DCM-60KE-P DCM-120KE-P	Hielo: 40 g Agua: 120 ml	Hielo: 20 - 990 g (en fases de 10 g) Agua: 20 - 990 ml (en fases de 10 ml)

## [a] Activación del control de fragmentos

- 1) Extraiga la cubierta delantera.
- 2) Pulse el interruptor de control de fragmentos en el panel de control. La pantalla se ilumina y muestra "PORTION".
- 3) Para desactivar el control de fragmentos, vuelva a pulsar el interruptor de control de fragmentos. La pantalla se apaga.
- 4) Vuelva a colocar la cubierta delantera en su posición correcta.

## [b] Ajuste del control de fragmentos

- 1) Extraiga la cubierta delantera.
- 2) Mantenga pulsado el interruptor de control de fragmentos en el panel de control durante 3 segundos. La pantalla muestra el ajuste actual de control de fragmentos para la dispensación de hielo.
- 3) Pulse el interruptor de hielo (-) o agua (+) que parpadea en el panel de operaciones para ajustar la cantidad de hielo. El valor mostrado en la pantalla disminuye o aumenta en "1" cada vez que se pulsa el interruptor (p. ej. "06" = 60 g).

### [DCM-60/120KE]

- 4) Pulse el interruptor de control de fragmentos en el panel de control. La pantalla se ilumina y muestra "PORTION".
- 5) Vuelva a colocar la cubierta delantera en su posición correcta.

### [DCM-60/120KE-P]

- 4) Pulse el interruptor de control de fragmentos en el panel de control. La pantalla se apaga y vuelve a iluminar el ajuste cuando se almacena. A continuación, la pantalla muestra el ajuste actual de control de fragmentos para la dispensación de agua.
- 5) Pulse el interruptor de hielo (-) o agua (+) que parpadea en el panel de operaciones para ajustar la cantidad de agua. El valor mostrado en la pantalla disminuye o aumenta en "1" cada vez que se pulsa el interruptor (p. ej. "15" = 150 ml).
- 6) Pulse el interruptor de control de fragmentos en el panel de control. La pantalla se apaga y vuelve a iluminar el ajuste cuando se almacena. A continuación, la pantalla se ilumina y muestra "PORTION".
- 7) Vuelva a colocar la cubierta delantera en su posición correcta.

## 5. FUNCIÓN DE BLOQUEO DEL INTERRUPTOR

Al pulsar el interruptor de bloqueo en el panel de control, se bloquean las operaciones del interruptor de hielo, el interruptor de hielo y agua, y el interruptor de agua. La función de bloqueo del interruptor se desactiva en el ajuste predeterminado.

- 1) Extraiga la cubierta delantera.
- 2) Seleccione la opción de dispensación deseada pulsando el interruptor de hielo, el interruptor de hielo y agua, o el interruptor de agua en el panel de operaciones. El interruptor seleccionado parpadea. Pulse el interruptor de bloqueo en el panel de control. La luz de bloqueo se enciende en el panel de operaciones.
- 3) Para desactivar la función de bloqueo del interruptor, vuelva a pulsar el interruptor de bloqueo. La luz de bloqueo se apaga.
- 4) Vuelva a colocar la cubierta delantera en su posición correcta.

## 6. DESCONEXIÓN

Este dispensador de hielo debe apagarse y drenarse cada día al final de la jornada de servicio.

1) Mueva el interruptor de fabricación de hielo, ubicado en el lado derecho del dispensador de hielo, a la posición "OFF".

### [DCM-60/120KE]

2) Compruebe que la luz de bloqueo en el panel de operaciones se apaga. Si está encendida, pulse el interruptor de bloqueo en el panel de control para desactivar la función de bloqueo del interruptor.

3) Presione el interruptor de hielo en el panel de operaciones. El interruptor de hielo se enciende.

4) Coloque un contenedor grande justo debajo de la salida de dispensación y mantenga presionado el pulsador hasta que no se dispense más hielo.

5) Extraiga la cubierta delantera.

### [DCM-60/120KE-P]

2) Mantenga pulsado el interruptor de hielo, el interruptor de hielo y agua, y el interruptor de agua al mismo tiempo durante 3 segundos. El interruptor de dispensación parpadea y está disponible la dispensación continua.

Nota: Para desactivar la dispensación continua, mueva el interruptor de fabricación de hielo a la posición "ON" o extraiga la cubierta delantera.

3) Coloque un contenedor grande justo debajo de la salida de dispensación y pulse el interruptor de dispensación una vez. El dispensador de hielo sigue dispensado hielo durante 2 minutos.

Nota: Para detener la dispensación de hielo en 2 minutos, pulse de nuevo el interruptor de dispensación.

4) Vuelva a pulsar el interruptor de dispensación para comprobar que no se dispensa más hielo.

5) Extraiga la cubierta delantera. El interruptor de dispensación deja de parpadear y está disponible la dispensación continua.

### [Todos los modelos]

6) Pulse el interruptor de drenaje en el panel de control. La pantalla se ilumina y muestra "DRAIN" durante el ciclo de drenaje de 30 segundos.

7) Después de 30 segundos, compruebe que la pantalla se ha apagado.

8) Vuelva a colocar la cubierta delantera en su posición correcta.

9) Mueva el interruptor de funcionamiento, ubicado en el lado derecho del dispensador de hielo, a la posición "OFF".

10) Desenchufe el dispensador de cubitos de hielo.

11) Cierre la llave de paso del agua.

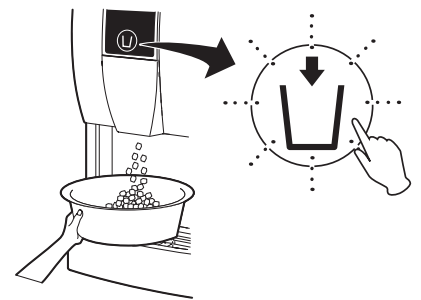
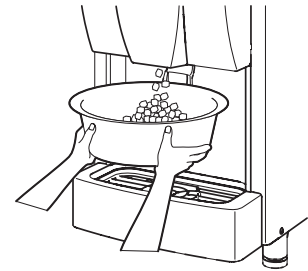

### AVISO

Cuando reinicie el dispensador de hielo, asegúrese de que hayan transcurrido más de 3 horas desde que colocó el interruptor de fabricación de hielo en la posición "OFF" y siga las instrucciones de "1. PUESTA EN MARCHA".

## 7. PREPARACIÓN DEL DISPENSADOR DE HIELO PARA UN ALMACENAMIENTO PROLONGADO

### AVISO

Este dispensador de hielo no funciona a temperaturas inferiores al punto de congelación del agua. Para prevenir averías en la tubería de suministro de agua, drene el dispensador de hielo cuando la temperatura del aire sea inferior a cero.

## ⚠ HIGIENE

Si va a tener el dispensador de hielo apagado durante dos o más días, drénelo para evitar la contaminación en el circuito de agua.

- 1) Siga las instrucciones de "6. DESCONEXIÓN".
- 2) Desconecte la manguera de entrada de la llave de paso de agua y vacíela.
- 3) Solicite a personal cualificado que realice el drenaje del dispensador de hielo.

## III. MANTENIMIENTO

### 1. LIMPIEZA

#### ⚠ ADVERTENCIA

Antes de realizar cualquier operación de limpieza o mantenimiento, desenchufe el dispensador de cubitos de hielo de la red eléctrica.

Esta máquina no debe limpiarse con un chorro de agua.

#### ⚠ ATENCIÓN

Si va a utilizar un detergente neutro o hipoclorito sódico, lea bien y asegúrese de entender las instrucciones proporcionadas para evitar posibles problemas de salud.

#### AVISO

Solicite a personal capacitado de mantenimiento la limpieza y esterilización del sistema de agua del dispensador de hielo al menos dos veces al año y la revisión y limpieza del condensador al menos una vez al año.

Para prevenir posibles averías, no limpie las piezas de plástico con agua a más de 40 °C ni en un lavavajillas.

#### [a] Exterior

Limpie el exterior al menos una vez por semana con un trapo limpio y suave. Utilice un trapo humedecido con un detergente neutro para eliminar la grasa o la suciedad.

#### [b] Panel frontal, boca de descarga, pulsador, limpieza/esterilización de la salida de dispensación de hielo (diaria)

1) Extraiga la cubierta delantera sosteniendo las muescas a ambos lados y tirando de ella hacia usted. Véase "II. 3. CUBIERTA DELANTERA".

2) Afloje la abrazadera para desconectar el conducto de agua (A).

3) Sostenga los enganches a ambos lados de la boca de descarga y tire de ella hacia usted.

Conducto de agua (A)

Banda

4) Mezcle 1 litro de agua con 4 mL de una solución de hipoclorito sódico al 5,25% en un recipiente adecuado, o bien utilice el esterilizador de agua recomendado por Hoshizaki siguiendo las instrucciones.

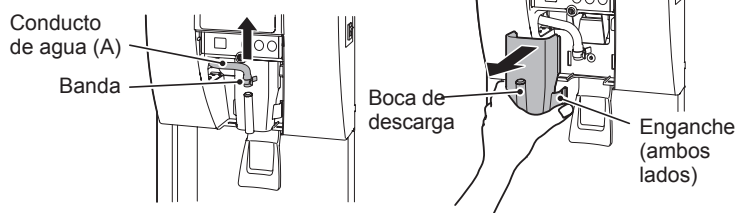

5) Empape un trapo limpio con la solución y limpie la cubierta delantera.

6) Sumerja la boca de descarga en la solución durante más de 3 minutos. Utilice el accesorio del cepillo para limpiar el conducto de agua (B). Aclárela con abundante agua y sacúdala para eliminar el exceso de líquido.

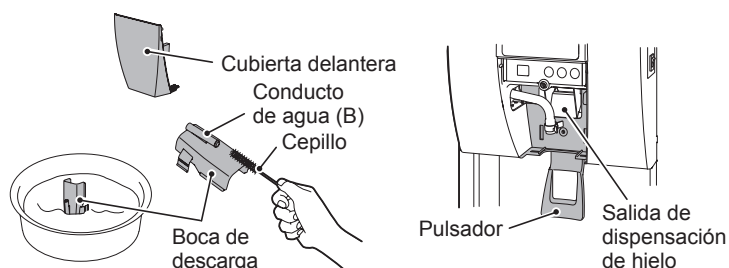

Nota: El uso de un trapo para secarla podría contaminarla.

- 7) Empape un trapo limpio con la solución, y limpie las partes situadas alrededor del pulsador y la salida de dispensación.
- 8) Vuelva a colocar la boca de descarga sosteniendo los enganches a ambos lados e introduciéndolos en los orificios.
- 9) Utilice la abrazadera para volver a conectar el conducto de agua (A) a la boca de descarga.
- 10) Para volver a colocar la cubierta delantera, sosténgala por ambos lados, introduzca los enganches en los orificios y fíjelos firmemente a los pestillos de imán. Véase "II. 3. CUBIERTA DELANTERA".
- 11) La solución restante puede utilizarse para esterilizar los utensilios.

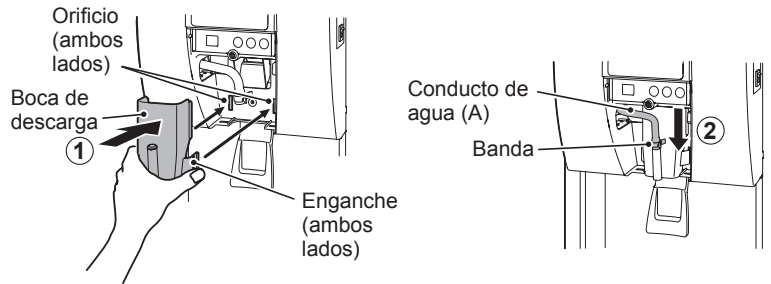

Nota: No seque con un trapo ni aclare con agua después de la esterilización; deje que se seque al aire.

## [c] Parrilla, limpieza/esterilización de la bandeja de drenaje (diaria)

- 1) Mezcle 1 litro de agua con 4 mL de una solución de hipoclorito sódico al 5,25% en un recipiente adecuado, o bien utilice el esterilizador de agua recomendado por Hoshizaki siguiendo las instrucciones.
- 2) Eleve la parrilla por encima de la bandeja de drenaje.
- 3) Sumerja la parrilla en la solución durante más de 3 minutos. Aclárela con abundante agua y sacúdala para eliminar el exceso de líquido.

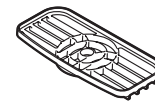
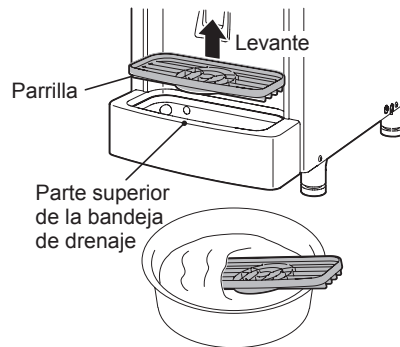

DCM-60/120KE

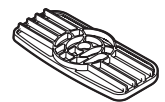

DCM-60/120KE-P

La parrilla debe ser más baja que la parte superior de la bandeja de drenaje.

La parrilla debe estar nivelada con la parte superior de la bandeja de drenaje.

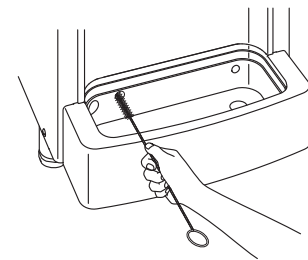

- Nota: el uso de un trapo para secarla podría contaminarla.
- 4) Utilice el accesorio del cepillo para limpiar los tres orificios de drenaje en la bandeja de drenaje.
  - 5) Coloque la parrilla en su posición y dirección correctas.

## [d] Filtro de aire

### ⚠ ATENCIÓN

Para evitar sufrir lesiones, procure no tocar las aletas del condensador cuando extraiga el filtro de aire.

Los filtros de aire con malla de plástico eliminan la suciedad o el polvo del aire y evitan que el condensador se obstruya. Si el filtro se obstruye, el rendimiento del dispensador de hielo se reduce. Desmonte y limpie los filtros de aire al menos dos veces al mes:

- 1) Saque el filtro de aire de la parte inferior de la bandeja de drenaje.
- 2) Limpie el filtro de aire con un aspirador. Cuando el filtro de aire esté muy obstruido, utilice agua tibia y un detergente neutro para lavarlo.
- 3) Aclare y seque el filtro de aire cuidadosamente.

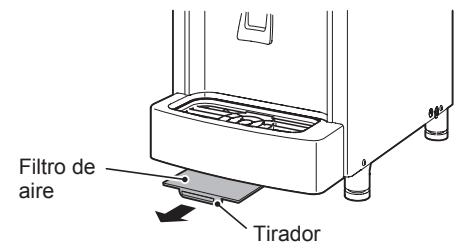

### AVISO

Después de la limpieza, no olvide colocar de nuevo el filtro de aire en su posición con el tirador encarado hacia abajo.

## 2. REVISIÓN Y MANTENIMIENTO

### AVISO

Para conseguir un funcionamiento óptimo del dispensador de hielo, es necesario revisar y llevar a cabo labores de mantenimiento de forma periódica en las siguientes partes:

Cabezal de extrusión (cojinete superior)

Carcasa (cojinete inferior)

Junta mecánica

#### [a] Inspección

Estas partes deben revisarse dos años después de su instalación, o bien tras 10.000 horas de funcionamiento, dependiendo de la situación que se dé primero. Después, deberá revisarse una vez al año. Es necesario cambiar estas piezas si el desgaste es mayor al recomendado de fábrica.

Sin embargo, la vida útil de la unidad dependerá de la calidad del agua y del entorno. Cuando las propiedades del agua sean malas o extremas, será recomendable revisar y llevar a cabo labores de mantenimiento con más frecuencia.

Consulte con el encargado de reparaciones local de Hoshizaki todo lo relacionado con los servicios de revisión y mantenimiento.

#### [b] Sustitución

El cabezal de extrusión (cojinete superior) y la junta mecánica deben sustituirse a los cuatro años de su instalación o después de 20 000 horas de funcionamiento, lo que ocurra primero, para evitar el riesgo de averías o accidentes graves. Para la sustitución, póngase en contacto con el servicio técnico de Hoshizaki de su zona.

Cuando el tiempo de funcionamiento total alcanza las 20 000 horas, se enciende la luz de solicitud de servicio técnico en el panel de operación y en la pantalla del panel de control parpadea "PC". A continuación, al cabo de 500 horas, la unidad se desactiva para garantizar la seguridad y la luz de solicitud de servicio técnico empieza a parpadear. Póngase en contacto con el servicio técnico de Hoshizaki de su zona para que realice la sustitución tan pronto como se encienda la luz de solicitud de servicio técnico.

Cuando la unidad se apaga después de 500 horas y la luz de solicitud de servicio técnico empieza a parpadear, la operación puede reanudarse desactivando el interruptor de funcionamiento y volviéndolo a activar. Pero la unidad volverá a desactivarse nuevamente al cabo de 500 horas. Para reanudar el funcionamiento, póngase en contacto con el servicio técnico de Hoshizaki para obtener el recambio necesario.

Es posible que deba sustituirse la carcasa (cojinete inferior), dependiendo de la calidad del agua y del desgaste.

## 3. ANTES DE LLAMAR AL SERVICIO TÉCNICO

### ⚠ ADVERTENCIA

No dañe el circuito del refrigerante.

#### [a] Indicación del código de error

Si en la pantalla se visualiza el código de error "E", antes de llamar al servicio técnico compruebe lo siguiente.

Código	Solución
<b>E0</b>	Posibilidad de fugas de agua. Lleve el interruptor de funcionamiento a la posición OFF (desactivado) y luego a ON (activado). Si vuelve a aparecer el código de error, llame al servicio de reparaciones.
<b>E1</b>	Baja producción de hielo. Lleve el interruptor de funcionamiento a la posición OFF (desactivado) y luego a ON (activado). Si vuelve a aparecer el código de error, llame al servicio de reparaciones.
<b>E2</b>	Fallo del circuito de suministro de agua. Lleve el interruptor de funcionamiento a la posición OFF (desactivado) y luego a ON (activado). Si vuelve a aparecer el código de error, llame al servicio de reparaciones.
<b>E3</b>	Fallo del motor de engranajes. Lleve el interruptor de funcionamiento a la posición OFF (desactivado) y luego a ON (activado) al cabo de 10 minutos. Si vuelve a aparecer el código de error, llame al servicio de reparaciones.
<b>E4</b>	Presión secundaria anormalmente alta. Limpie el filtro de aire. Compruebe que el dispensador de hielo está instalado correctamente. Lleve el interruptor de funcionamiento a la posición OFF (desactivado) y luego a ON (activado). Si vuelve a aparecer el código de error, llame al servicio de reparaciones.

<b>E5</b>	Fallo en el circuito eléctrico. Lleve el interruptor de funcionamiento a la posición OFF (desactivado) y luego a ON (activado). Si vuelve a aparecer el código de error, llame al servicio de reparaciones.
<b>Eb</b>	Fallo en el circuito eléctrico. Lleve el interruptor de funcionamiento a la posición OFF (desactivado) y luego a ON (activado). Si vuelve a aparecer el código de error, llame al servicio de reparaciones.
<b>Ed</b>	Error de comunicación de la placa de operación. Lleve el interruptor de funcionamiento a la posición OFF (desactivado) y luego a ON (activado). Si vuelve a aparecer el código de error, llame al servicio de reparaciones.
<b>EE</b>	Fallo del motor de engranajes. Lleve el interruptor de funcionamiento a la posición OFF (desactivado) y luego a ON (activado). Si vuelve a aparecer el código de error, llame al servicio de reparaciones.
<b>EF</b>	La tensión de alimentación es demasiado baja. Compruebe que el voltaje se encuentra en el intervalo requerido y que el dispensador de hielo no comparte el enchufe con otros aparatos. Lleve el interruptor de funcionamiento a la posición OFF (desactivado) y luego a ON (activado). Si vuelve a aparecer el código de error, llame al servicio de reparaciones.
<b>EL</b>	Fallo del interruptor de control de la cuba. Lleve el interruptor de funcionamiento a la posición OFF (desactivado) y luego a ON (activado). Si vuelve a aparecer el código de error, llame al servicio de reparaciones.
<b>EP</b>	Error de número de configuración de modelo. Lleve el interruptor de funcionamiento a la posición OFF (desactivado) y luego a ON (activado). Si vuelve a aparecer el código de error, llame al servicio de reparaciones.
<b>EU</b>	Fallo de la placa controladora. Lleve el interruptor de funcionamiento a la posición OFF (desactivado) y luego a ON (activado). Si vuelve a aparecer el código de error, llame al servicio de reparaciones.

## [b] Sin indicación de código de error

Si el dispensador de hielo no funciona correctamente o no funciona en absoluto y la luz de fabricación de hielo está parpadeando en el panel de control y en la pantalla no aparece el código de error, antes de llamar al servicio de reparaciones compruebe que:

- \* La unidad está conectada a la red eléctrica.
- \* El agua está conectada.
- \* El filtro de aire está limpio.

Para asistencia o asesoramiento adicionales, póngase en contacto con el agente de reparaciones local de Hoshizaki.

## 4. ELIMINACIÓN

Siga las normativas locales aplicables a la eliminación de este equipo y el gas refrigerante que contiene.

Eliminación correcta de este producto:

Estas marcas indican que está prohibido eliminar este producto junto con otros desechos de uso doméstico en todo el territorio de la UE. Para evitar el posible daño al medioambiente o a la salud pública, provocado por la eliminación no controlada de desechos, recíclelos de forma responsable para fomentar la reutilización sostenible de los recursos materiales. Para devolver el dispositivo usado, utilice los sistemas de devolución y recogida o póngase en contacto con el punto de venta en el que adquirió el producto. El personal se encargará de que el producto se recicle respetando el medioambiente.



## 5. GARANTÍA

Hoshizaki garantiza al usuario/propietario que ninguno de los productos de su marca presentarán defectos de material o mano de obra durante la duración del "periodo de garantía". La garantía será efectiva durante dos años a partir de la fecha de instalación.

La responsabilidad de Hoshizaki según los términos de esta garantía es limitada y excluirá el servicio de rutina, la limpieza, el mantenimiento esencial y/o las reparaciones ocasionadas por uso incorrecto y por instalaciones que no se ajusten a las instrucciones de Hoshizaki.

Las reparaciones cubiertas por la garantía deberán ser realizadas por un distribuidor o centro de servicio homologado de Hoshizaki empleando componentes originales de Hoshizaki.

Para más detalles sobre la garantía y los centros de servicio homologados, póngase en contacto con su distribuidor/proveedor, o con la oficina de Servicio Técnico de Hoshizaki más próxima.



## Europa, Medio Oriente, África

Hoshizaki UK - R.U., Irlanda  
 TEL: +44 845 456 0585  
 FAX: +44 132 283 8331  
 uksales@hoshizaki.co.uk

Hoshizaki Middle East - Medio Oriente  
 TEL: +971 48 876 612  
 FAX: +971 48 876 613  
 sales@hoshizaki.ae

Hoshizaki Deutschland - Alemania, Suiza, Austria  
 TEL: +49 2154 92810  
 FAX: +49 2154 928128  
 info@hoshizaki.de

Hoshizaki Nederland & België - Países Bajos, Bélgica, Luxemburgo  
 TEL: +31 20 5650420 (Nederland)  
 TEL: +32 2 712 30 30 (België)  
 FAX: +31 20 6918768  
 sales@hoshizaki.nl (Nederland)  
 info@hoshizaki.be (België)

Hoshizaki France - Francia  
 TEL: +33 1 48 63 93 80  
 FAX: +33 1 48 63 93 88  
 info@hoshizaki.fr

Hoshizaki Iberia - España, Portugal  
 TEL: +34 93 478 09 52  
 FAX: +34 93 478 08 00  
 info@hoshizaki.es

Hoshizaki Europe B.V. - todos los demás países europeos y África  
 TEL: +31 20 6918499  
 FAX: +31 20 6918768  
 sales@hoshizaki.nl

## Asia, Oceanía

Hoshizaki Singapore  
 TEL: +65 6225 2612  
 FAX: +65 6225 3219

Hoshizaki Hong Kong  
 TEL: +852 2866-2108  
 FAX: +852 2866-2109

Hoshizaki Taiwan  
 TEL: +886 2 2706 8818  
 FAX: +886 2 2708 7999

## ESPECIFICACIONES

Modelo	DCM-60KE	DCM-60KE-P
Tipo	Refrigerado por aire, hielo en cubitos, tipo pulsador	Refrigerado por aire, hielo en cubitos, tipo interruptor de dispensación
Alimentación	1 fase 220-240 50 Hz / 220-230 V 60 Hz	1 fase 220-240 50 Hz / 220-230 V 60 Hz
Consumo eléctrico	280/320 W (ambiente 32 °C, agua 21 °C)	280/320 W (ambiente 32 °C, agua 21 °C)
Producción de hielo en 24 h	60kg (ambiente 10 °C, agua 10 °C)	60kg (ambiente 10 °C, agua 10 °C)
Dimensiones	350 mm (A) × 585 mm (F) × 695 (-710) mm (Alt.)	350 mm (A) × 585 mm (F) × 695 (-710) mm (Alt.)
Refrigerante	R134a, 0,21 kg (GWP: 1430, CO2: 0,300 t)	R134a, 0,21 kg (GWP: 1430, CO2: 0,300 t)
Agente espumante para aislamiento	sin HFC	sin HFC
Peso	Neto: 47 kg (total: 56 kg)	Neto: 47 kg (total: 56 kg)
Temperatura ambiente	5 - 40 °C	5 - 40 °C
Temperatura del agua	5 - 35 °C	5 - 35 °C
Presión del agua	De 0,05 a 0,78 MPa (de 0,5 a 8 bar)	De 0,05 a 0,78 MPa (de 0,5 a 8 bar)
Intervalo de voltaje	Voltaje nominal ± 6%	Voltaje nominal ± 6%

Modelo	DCM-120KE	DCM-120KE-P
Tipo	Refrigerado por aire, hielo en cubitos, tipo pulsador	Refrigerado por aire, hielo en cubitos, tipo interruptor de dispensación
Alimentación	1 fase 220-240 50 Hz / 220-230 V 60 Hz	1 fase 220-240 50 Hz / 220-230 V 60 Hz
Consumo eléctrico	480/560 W (ambiente 32 °C, agua 21 °C)	480/560 W (ambiente 32 °C, agua 21 °C)
Producción de hielo en 24 h	125kg (ambiente 10 °C, agua 10 °C)	125kg (ambiente 10°C, agua 10°C)
Dimensiones	350 mm (A) × 585 mm (F) × 815 (-830) mm (Alt.)	350 mm (A) × 585 mm (F) × 815 (-830) mm (Alt.)
Refrigerante	R134a, 0,21 kg (GWP: 1430, CO2: 0,300 t)	R134a, 0,21 kg (GWP: 1430, CO2: 0,300 t)
Agente espumante para aislamiento	sin HFC	sin HFC
Peso	Neto: 57kg (total: 66kg)	Neto: 57kg (total: 66kg)
Temperatura ambiente	5 - 40 °C	5 - 40 °C
Temperatura del agua	5 - 35 °C	5 - 35 °C
Presión del agua	De 0,05 a 0,78 MPa (de 0,5 a 8 bar)	De 0,05 a 0,78 MPa (de 0,5 a 8 bar)
Intervalo de voltaje	Voltaje nominal ± 6%	Voltaje nominal ± 6%

Nota: Las especificaciones anteriores son para los modelos representativos.

**Este producto incluye un sistema de refrigeración sellado herméticamente que contiene gases fluorados de efecto invernadero.**

## INFOMAZIONI IMPORTANTI SULLA SICUREZZA

All'interno del manuale compaiono degli avvertimenti che intendono attirare l'attenzione dell'operatore su situazioni che potrebbero causarne la morte, lesioni gravi o danneggiare l'apparecchio.

<b>▲AVVERTENZA</b>	Indica una situazione pericolosa che, se non evitata, potrebbe causare la morte o lesioni gravi.
<b>▲ATTENZIONE</b>	Indica una situazione pericolosa che, se non evitata, potrebbe causare lesioni di lieve o media entità.
<b>AVVISO</b>	Indica una situazione pericolosa che, se non evitata, potrebbe causare danni all'unità.
<b>▲IGIENE</b>	Indica importanti precauzioni per l'igiene e la sicurezza alimentare.
<b>IMPORTANTE</b>	Indica informazioni importanti in merito all'uso e alla manutenzione dell'unità.

### IMPORTANTE

Il presente manuale è parte integrante e fondamentale del prodotto e deve essere conservato con cura dall'utente.

Si raccomanda di leggere con attenzione le indicazioni e le avvertenze ivi contenute, volte a fornire all'installatore/utente le informazioni fondamentali per la corretta installazione, l'utilizzo prolungato e la manutenzione del prodotto in condizioni di sicurezza.

Si raccomanda di conservare il presente manuale per eventuali necessità di consultazione future.

### ▲AVVERTENZA

Questa è una macchina industriale e deve essere utilizzata esclusivamente per gli impieghi per la quale è stata espressamente progettata.

Qualunque altro impiego è da considerarsi improprio e pertanto pericoloso. La casa costruttrice declina ogni responsabilità per eventuali danni provocati da uso improprio, non corretto o sconsiderato.

**L'installazione e, se necessario, lo spostamento, devono essere eseguiti da personale specializzato**, in conformità alle norme vigenti e alle istruzioni della casa costruttrice.

Mantenere prive di ostruzioni le aperture di ventilazione della custodia della macchina o della struttura incorporata.

L'utilizzo di qualsiasi apparecchio elettrico implica l'osservanza di alcune norme fondamentali.

In particolare:

- \* Ubicando la macchina in ambienti ad alta umidità, si aumenta il rischio di cortocircuiti e di scosse elettriche. In caso di dubbi, scollegare la macchina dall'alimentazione elettrica.
- \* Non danneggiare il cavo dell'alimentazione elettrica né tirarlo per scollegare la spina della macchina dalla rete di alimentazione.
- \* All'occorrenza, il cavo di alimentazione elettrica e la spina devono essere sostituiti solo da personale di servizio qualificato.
- \* Non toccare parti elettriche né gli interruttori con le mani bagnate.
- \* La macchina non deve essere utilizzata da persone (inclusi i bambini) con capacità fisiche, sensoriali o mentali ridotte o con mancanza di competenze e conoscenze adeguate. È tuttavia consentito l'uso da parte di bambini con età minima di 8 anni, nonché di persone con capacità fisiche, sensoriali o mentali ridotte o con mancanza di competenze e conoscenze, purché sotto la supervisione o in linea con le istruzioni sull'uso dell'apparecchio fornite da un responsabile della sicurezza dei soggetti sopra indicati.
- \* I bambini non devono giocare con la macchina.
- \* La pulizia e la manutenzione da parte dell'utente non devono essere effettuate da bambini senza che venga loro fornita la supervisione.
- \* Non apportare modifiche alla macchina. Il disassemblaggio e la riparazione della macchina devono essere effettuati esclusivamente da personale qualificato.

## I. ISTRUZIONI PER L'INSTALLAZIONE

### 1. COMPONENTI

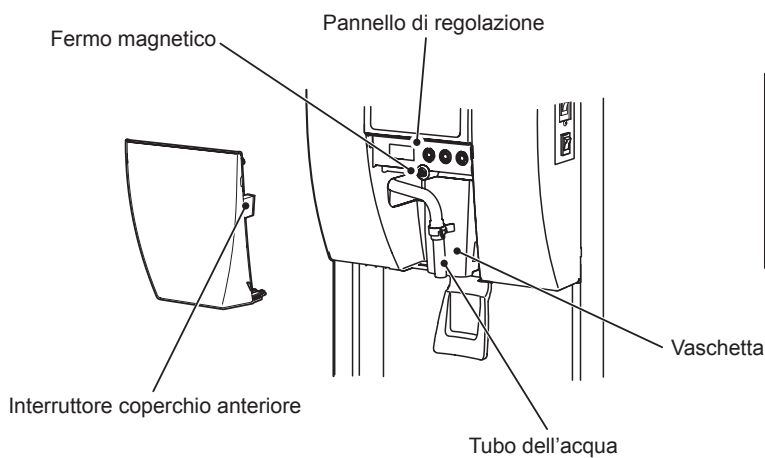
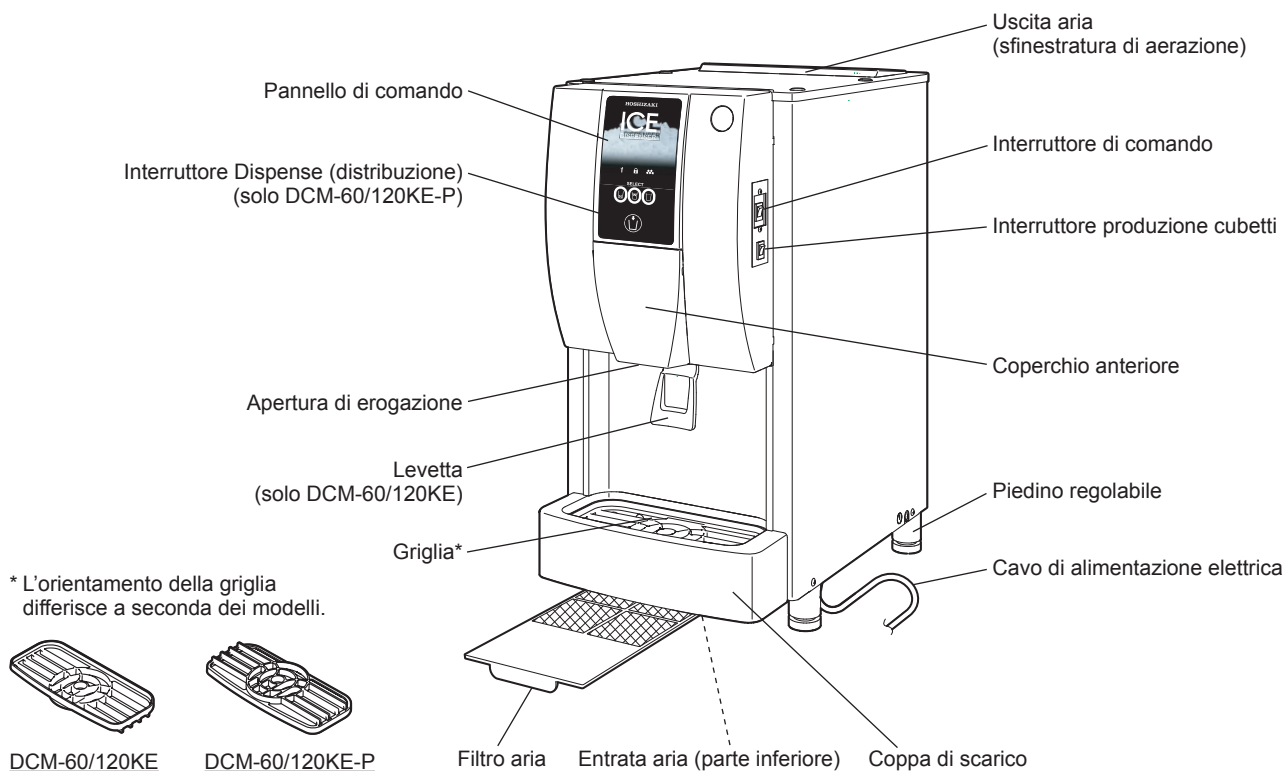

### 2. ACCESSORI

CD	1
Griglia	1
Tubo flessibile di entrata	1
Tubo flessibile di scarico	1
Fermatubo	1
Scovolino	1



CD



Griglia



Tubo flessibile di entrata

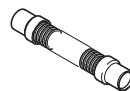

Tubo flessibile di scarico



Fermatubo



Scovolino

### 3. DISIMBALLAGGIO

#### ⚠ AVVERTENZA

Tenere gli elementi d'imballaggio (sacchetti in plastica e polistirolo espanso) lontano dalla portata dei bambini, perché potenzialmente pericolosi.

## ⚠ATTENZIONE

Non sollevare o maneggiare il cartone mediante il nastro d'imbballaggio.

Quando si sposta l'unità manualmente, afferrarla dal basso.

Non sollevare l'unità afferrandola dal filtro. Le ventole del condensatore all'interno possono causare lesioni.

Indossare sempre guanti protettivi per trasportare l'unità.

Per evitare il rischio di lesioni, lavorare sempre in coppia quando si movimenta la scatola o l'unità disimballata.

## AVVISO

Rimuovere il cartone d'imbballaggio, il nastro/i e l'imbballaggio. La macchina non funziona correttamente qualora all'interno di essa rimanga del materiale di imbballaggio.

Per evitare danni, non inclinare la macchina di oltre 45°.

- 1) Dopo aver tolto l'imbballaggio, verificare che la macchina sia in condizioni ottimali. Qualora sorgano dubbi in merito, non utilizzare la macchina ma rivolgersi a personale qualificato.
- 2) Rimuovere dalla parte esterna la pellicola protettiva in plastica. Qualora la macchina sia stata esposta al sole o al calore, attendere che la macchina si raffreddi, quindi togliere la pellicola.
- 3) Rimuovere l'imbballaggio contenente gli accessori. Verificarne il contenuto secondo quanto riportato al punto "2. ACCESSORI".

## 4. UBICAZIONE

### ⚠AVVERTENZA

La macchina non è idonea all'utilizzo all'aria aperta.

La macchina non deve essere ubicata in prossimità di forni, grill o altri dispositivi che producono calore intenso.

La macchina non è adatta per l'installazione in un'area in cui è possibile utilizzare un getto d'acqua.

### ⚠ATTENZIONE

Il pavimento su cui poggia la macchina deve garantire una base solida e piana.

### AVVISO

Non posizionare alcun oggetto sulla sommità della macchina per non ostruire la sfinestratura di aerazione.

### IMPORTANTE

La normale temperatura ambiente d'esercizio deve essere compresa tra 5°C e 40°C. Il collegamento all'approvvigionamento dell'acqua è solo per acqua fredda. Il prolungato funzionamento della macchina con valori che non rientrano nelle gamme previste può comprometterne la capacità di produzione.

Lasciare uno spazio equivalente a quello sotto specificato in modo da favorire la circolazione dell'aria e le eventuali operazioni di manutenzione o servizio.

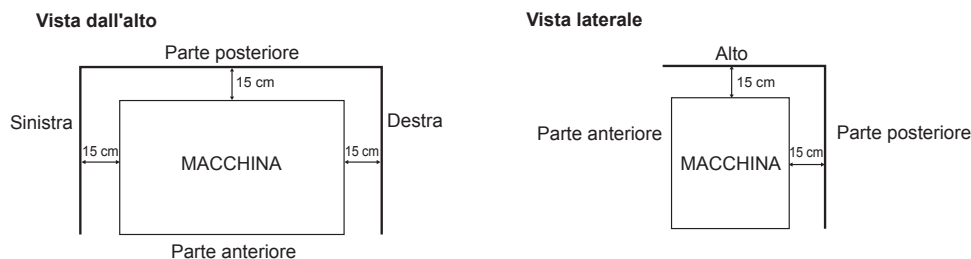

In alcuni ambienti ad alta umidità, all'interno della macchina potrebbe formarsi della condensa che si riversa poi sul pavimento. Non installare la macchina su un pavimento che potrebbe danneggiarsi a causa dell'acqua.

## 5. INSTALLAZIONE

### ⚠ATTENZIONE

L'installazione non corretta può provocare lesioni alle persone, agli animali e danni materiali, per i quali la casa costruttrice declina ogni responsabilità.

Mantenere l'altezza dei piedini regolabili tra 0 e 15 mm, in modo da evitare una riduzione della loro resistenza o lesioni dovute al cedimento di una delle basi.

- \* Posizionare la macchina su una superficie solida e piana ad altezza di banco.
- \* Girare le basi dei piedini regolabili in modo da livellare l'unità in direzione avanti/indietro e sinistra/destra (inclinazione massima: 1 cm).

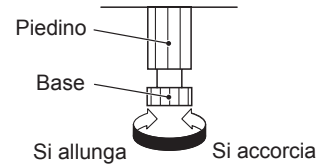

## 6. COLLEGAMENTI ELETTRICI

### ⚠AVVERTENZA

#### LA MACCHINA DEVE ESSERE COLLEGATA A MASSA

La macchina deve essere collegata a massa in modo da soddisfare le norme elettriche a livello locale e nazionale.

Per prevenire gravi lesioni da scosse elettriche alle persone e seri danni alla macchina, collegare alla medesima un idoneo cavo di massa.

Scollegare l'alimentazione principale prima di eseguire qualsiasi intervento di manutenzione, riparazione o pulizia.

- \* Questa macchina richiede un'alimentazione separata a 220 - 240VCA, da 13A. L'alimentazione elettrica deve essere protetta da un interruttore automatico adeguato.
- \* Per eseguire interventi elettrici sono solitamente necessari un permesso specifico nonché l'assistenza di un elettricista qualificato.

#### Solo per il Regno Unito e la Repubblica d'Irlanda

- \* I fili del cavo di alimentazione sono colorati in base al seguente codice:

Verde e Giallo = Massa  
 Blu = Neutro  
 Marrone = Sotto tensione

Dato che i colori dei fili del cavo di alimentazione della macchina possono non corrispondere ai contrassegni colorati che identificano i terminali della spina dell'utente, procedere come segue.

Il filo verde e giallo deve essere collegato al terminale della spina contrassegnato dalla lettera E o dal simbolo  $\perp$  o di colore verde o verde e giallo. Il filo blu deve essere collegato al terminale della spina contrassegnato dalla lettera N o di colore nero. Il filo marrone deve essere collegato al terminale contrassegnato dalla lettera L o di colore rosso.

- \* Se le prese a muro, nel luogo dell'installazione, non sono adatte alla spina appartenente alla dotazione del prodotto, togliere la spina (tagliandola se è del tipo pressofuso) e sostituirla con una spina adatta.

Se dal cavo di alimentazione elettrica è stata tagliata una spina di tipo non riciclabile, smaltirla. Non cercare di riutilizzarla. Inserire una spina del genere in una qualsiasi altra presa comporta un forte rischio di scosse elettriche.

- \* La spina non riciclabile non va mai utilizzata senza aver montato un coprifusibile.

Per individuare il corretto ricambio del coprifusibile smontabile, leggere il numero di riferimento della casa costruttrice impresso sulla spina.

I coprifusibili possono essere reperiti presso il centro assistenza/ricambi Hoshizaki.

I fusibili devono essere di 13 A e con approvazione BS 1362.

## 7. COLLEGAMENTO DI ALIMENTAZIONE DELL'ACQUA E COLLEGAMENTO DI SCARICO

### ⚠ AVVERTENZA

Collegare solo all'approvvigionamento dell'acqua potabile fredda.

- \* I collegamenti all'approvvigionamento idrico di rete devono essere eseguiti in conformità ai requisiti vigenti delle norme relative all'approvvigionamento dell'acqua e ai raccordi dell'acqua.
- \* Per evitare una riduzione delle prestazioni o guasti dovuti alla formazione di incrostazioni, l'acqua di alimentazione deve avere una durezza non superiore a 50 mg/L e un contenuto di silicio non superiore a 30 mg/L. Altrimenti, è necessario installare un apposito dispositivo di trattamento dell'acqua.
- \* La pressione dell'approvvigionamento dell'acqua deve essere di minimo 0,05 MPa (0,5 bar) e massimo 0,78 MPa (8 bar). Se la pressione è superiore a 0,78 MPa (8 bar), utilizzare una valvola limitatrice di pressione appropriata. **NON** strozzare il rubinetto dell'acqua.
- \* In alcune località, per eseguire lavori idraulici sono necessari un permesso specifico nonché l'assistenza di un idraulico qualificato.
- \* La macchina è caratterizzata da un flusso di drenaggio a gravità: assicurarsi che il tubo di scarico abbia una pendenza adatta.
- \* I circuiti di scarico non devono essere installati direttamente nella rete fognaria. È necessario lasciare un traferro verticale di minimo 5 cm tra l'estremità dei tubi di scarico dalla macchina e lo scarico a pavimento.
- \* Assicurarsi di utilizzare i nuovi set di tubi forniti con l'apparecchio. Non riutilizzare i set di tubi vecchi.

1) Collegare l'estremità a gomito del tubo di entrata (flessibile, accessorio) al raccordo G3/4, collocato nella parte inferiore della macchina, come indicato, facendo attenzione che la rondella di tenuta in gomma sia posizionata in modo corretto. Serrare a mano quanto basta a evitare perdite.

2) Collegare al rubinetto dell'acqua l'altra estremità del tubo flessibile di entrata, facendo attenzione che la rondella sia posizionata correttamente prima di serrare a mano come descritto in precedenza. È consigliabile per precauzione inserire una valvola di arresto in posizione facilmente accessibile.

3) Montare il tubo flessibile grigio di scarico, fornito come accessorio, al raccordo collocato sul fondo della coppa di scarico. Utilizzare il fermatubo, fornito come accessorio, per assicurare la tenuta del raccordo.

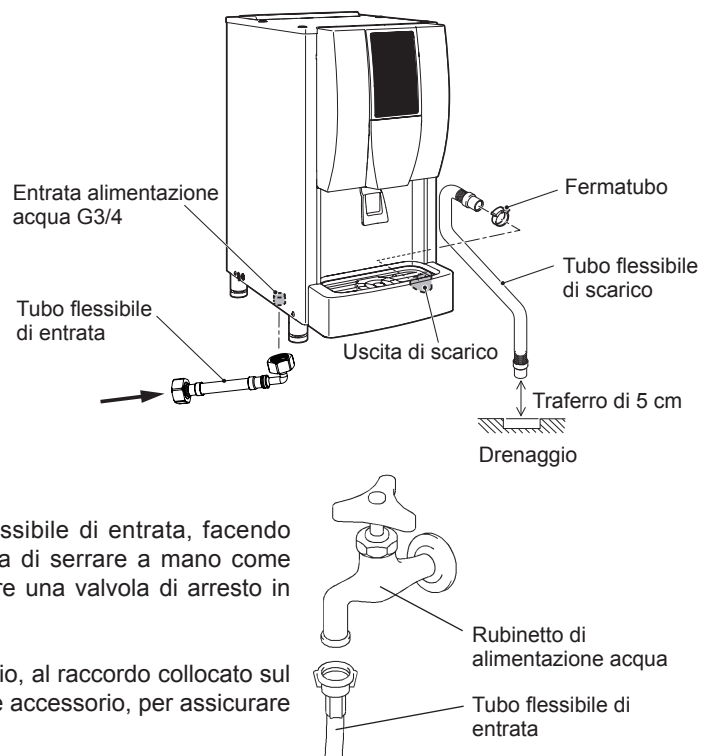

## II. ISTRUZIONI DI FUNZIONAMENTO

### ⚠ ATTENZIONE

Non mettere le mani dentro l'apertura di erogazione. Il meccanismo di produzione dei cubetti potrebbe mettersi improvvisamente in moto, causando lesioni.

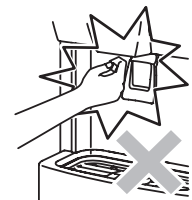

### AVVISO

Tutti i componenti sono preimpostati dalla casa costruttrice. Regolazioni non corrette possono provocare guasti.

Se la macchina viene spenta, attendere almeno 3 minuti prima di avviarla nuovamente, per evitare di danneggiare il compressore.



La mancata distribuzione di cubetti per intervalli di tempo compresi tra 5 e 6 ore potrebbe comportare la formazione di ghiaccio bagnato o di un ponte di ghiaccio nel deposito. Spegnerne sempre l'interruttore di produzione dei cubetti e rimuovere il ghiaccio dal deposito entro 2 ore. Il ghiaccio acquoso e appiccicoso deve essere rimosso continuamente man mano che viene prodotto.

La macchina è programmata per interrompere la distribuzione di cubetti quando la levetta/l'interruttore rimangono premuti per più di 2 minuti. Inoltre, la pressione e il rilascio ripetuto della levetta/dell'interruttore di distribuzione per periodi prolungati può causare l'arresto dell'apparecchio da parte del dispositivo di protezione.

## ▲ IGIENE

Questa macchina serve a produrre cubetti di ghiaccio commestibili. Per mantenerla in condizioni igienicamente ottimali, seguire le istruzioni al punto "III. 1. PULIZIA".

## IMPORTANTE

Per evitare lo spargimento di acqua/cubetti nell'ambiente:

### [DCM-60/120KE]

- \* Utilizzare un contenitore con un'apertura minima di 7 cm.
- \* Collocare il contenitore circa 1 cm sotto l'apertura di erogazione quando si preme la levetta per la distribuzione dei cubetti e/o dell'acqua.

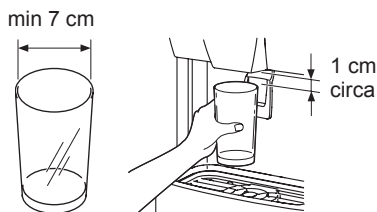

### [DCM-60/120KE-P]

- \* Utilizzare un contenitore con un'apertura minima di 7 cm e un'altezza minima di 12 cm.
- \* Collocare il contenitore nella zona circolare della griglia quando si preme l'interruttore per la distribuzione dei cubetti e/o dell'acqua.

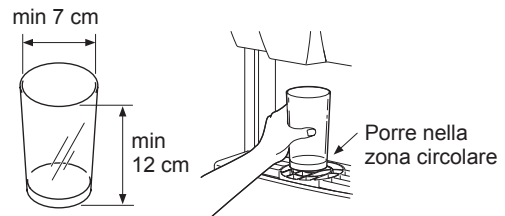

Pulire il deposito una volta al giorno, altrimenti il ghiaccio immagazzinato potrebbe sciogliersi e ricongelarsi, causando problemi meccanici. Per utilizzare efficacemente il ghiaccio, spegnere l'interruttore di produzione dei cubetti prima di arrestare la macchina. Il ghiaccio rimane a disposizione finché il deposito non si svuota e l'acqua è sempre disponibile.

### Pannello di comando

- [1] Spia chiamata di servizio (rossa)
- [2] Spia di blocco (bianca)
- [3] Spia di produzione cubetti (bianca)
- [4] Interruttore Acqua
- [5] Interruttore Cubetti e acqua
- [6] Interruttore Cubetti
- [7] Interruttore Dispense (distribuzione)

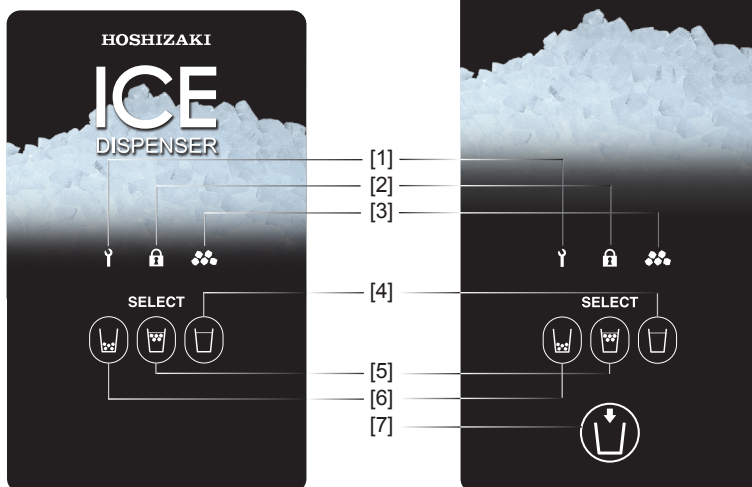

[DCM-60/120KE]

[DCM-60/120KE-P]

### Pannello di regolazione

- [1] Display
- PORTION: si accende in caso di attivazione del comando dosaggio.  
 BIN FULL: si accende quando il deposito è pieno.  
 DRAIN: si accende durante un ciclo di scarico.  
 Visualizza un codice errore "E" in caso di guasto.
- [2] Interruttore di scarico
  - [3] Interruttore di blocco
  - [4] Interruttore di comando dosaggio

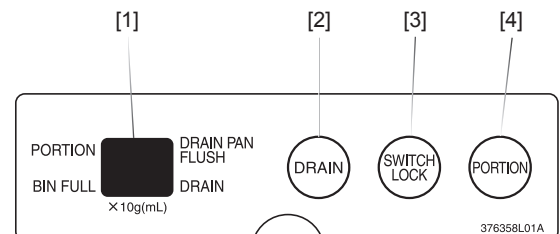

## 1. AVVIO

- 1) Inserire la spina della macchina.
- 2) Aprire il rubinetto di alimentazione dell'acqua.
- 3) Spostare l'interruttore di comando, collocato sul lato destro della macchina, in posizione ON. Nel display del pannello di regolazione viene visualizzato lo stato di funzionamento corrente.
- 4) Spostare l'interruttore di produzione dei cubetti, collocato sul lato destro della macchina, in posizione ON. La spia di produzione cubetti nel pannello di comando si accende e la macchina avvia il processo di produzione automatica dei cubetti in 5 minuti.
- 5) Verificare l'assenza di perdite di acqua nel collegamento di alimentazione dell'acqua e in quello di scarico.
- 6) Dopo 10 minuti, premere l'interruttore Cubetti sul pannello di comando.
- 7) Premere la levetta/l'interruttore di distribuzione e controllare la corretta distribuzione dei cubetti.
- 8) La macchina arresta automaticamente la produzione di cubetti dopo un'ora circa, quando il deposito è pieno di cubetti e la riavvia quando il ghiaccio viene consumato.

Nota: è possibile che i cubetti prodotti siano acquosi e appiccicosi, in base alle condizioni dell'acqua.

## 2. DISTRIBUZIONE DEL GHIACCIO

- 1) Selezionare la modalità di distribuzione premendo l'interruttore Cubetti, l'interruttore Cubetti e acqua o l'interruttore Acqua sul pannello di comando (regolato di fabbrica su Cubetti e acqua). L'interruttore selezionato si accende.
- 2) Introdurre un contenitore e azionare la macchina per ottenere la quantità desiderata di cubetti e/o acqua.

### [DCM-60/120KE]

La distribuzione di cubetti e/o acqua continua fino a quando la levetta rimane premuta.

### [DCM-60/120KE-P]

La distribuzione di cubetti e/o acqua continua fino a quando l'interruttore di distribuzione rimane premuto; se l'interruttore viene premuto una sola volta (comando dosaggio) viene erogata una quantità predeterminata di cubetti e/o acqua.

## 3. COPERCHIO ANTERIORE

Il coperchio anteriore è dotato di un dispositivo di sicurezza. Quando questo coperchio viene rimosso, l'interruttore Cubetti, l'interruttore Cubetti e acqua e l'interruttore Acqua cominciano a lampeggiare e la macchina non può distribuire cubetti e/o acqua.

Dopo avere regolato le impostazioni dal pannello di regolazione, ricollocare il coperchio anteriore nel modo corretto.

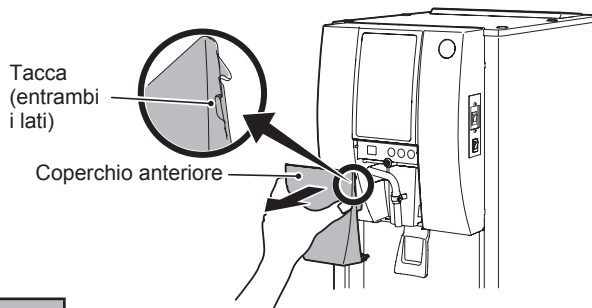

### AVVISO

Non lasciare cadere il coperchio anteriore a terra onde evitare di danneggiare la calamita presente all'interno del coperchio stesso.

- 1) Per rimuovere il coperchio anteriore, prenderlo dalle tacche laterali e tirarlo verso di sé.
- 2) Per rimettere a posto il coperchio anteriore, tenerlo da entrambi i lati e inserire i ganci negli appositi fori, quindi spingerlo verso il fermo magnetico.

## 4. COMANDO DOSAGGIO

Premendo l'interruttore di comando dosaggio sul pannello di regolazione si aziona un comando di dosaggio predeterminato per la distribuzione dei cubetti e/o dell'acqua. Il comando dosaggio non è attivo per impostazione predefinita.

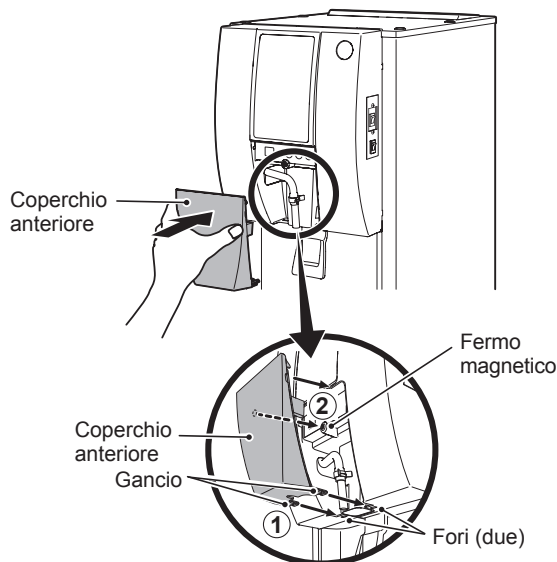

La quantità di cubetti erogata con il comando dosaggio dipende dalla qualità dell'acqua e dal livello del deposito. La quantità di acqua erogata con il comando dosaggio dipende dalla pressione dell'acqua.

Modello	Impostazione predefinita	Intervallo di regolazione
DCM-60KE DCM-120KE	Cubetti: 40 g Acqua: non regolabile	Cubetti: 20 - 990 g (incr. di 10 g) Acqua: non regolabile
DCM-60KE-P DCM-120KE-P	Cubetti: 40 g Acqua: 120 mL	Cubetti: 20 - 990 g (incr. di 10 g) Acqua: 20 - 990 mL (incr. di 10 mL)

### [a] Attivazione del comando dosaggio

- 1) Rimuovere il coperchio anteriore.
- 2) Premere l'interruttore di comando dosaggio sul pannello di regolazione. Sul display compare la parola "PORTION".
- 3) Per disattivare il comando dosaggio, premere nuovamente il relativo interruttore. Il display si spegne.
- 4) Ricollocare il pannello anteriore nel modo corretto.

### [b] Regolazione del comando dosaggio

- 1) Rimuovere il coperchio anteriore.
- 2) Premere l'interruttore di comando dosaggio sul pannello di regolazione e tenerlo premuto per 3 secondi. Sul display viene visualizzata l'impostazione corrente di dosaggio per la distribuzione dei cubetti.
- 3) Premere l'interruttore lampeggiante Cubetti (-) o Acqua (+) sul pannello di comando per regolare la quantità di cubetti. Il valore sul display diminuisce o aumenta di "1" ogni volta che si preme l'interruttore (per es. "06" = 60 g).

#### [DCM-60/120KE]

- 4) Premere l'interruttore di comando dosaggio sul pannello di regolazione. Sul display compare la parola "PORTION".
- 5) Ricollocare il pannello anteriore nel modo corretto.

#### [DCM-60/120KE-P]

- 4) Premere l'interruttore di comando dosaggio sul pannello di regolazione. Il display si spegne e si riaccende, visualizzando l'impostazione iniziale; quindi viene visualizzata l'impostazione corrente di dosaggio per la distribuzione dell'acqua.
- 5) Premere l'interruttore lampeggiante Cubetti (-) o Acqua (+) sul pannello di comando per regolare la quantità di acqua. Il valore sul display diminuisce o aumenta di "1" ogni volta che si preme l'interruttore (per es. "15" = 150 mL).
- 6) Premere l'interruttore di comando dosaggio sul pannello di regolazione. Il display si spegne e si riaccende, visualizzando l'impostazione iniziale; quindi viene visualizzata la parola "PORTION".
- 7) Ricollocare il pannello anteriore nel modo corretto.

## 5. FUNZIONE DI BLOCCO DEGLI INTERRUTTORI

Premendo l'interruttore di blocco sul pannello di regolazione l'interruttore Cubetti, l'interruttore Cubetti e acqua e l'interruttore Acqua vengono bloccati. La funzione di blocco degli interruttori non è attiva per impostazione predefinita.

- 1) Rimuovere il coperchio anteriore.
- 2) Selezionare la modalità di distribuzione premendo l'interruttore Cubetti, l'interruttore Cubetti e acqua o l'interruttore Acqua sul pannello di comando. L'interruttore selezionato comincia a lampeggiare. Premere l'interruttore di blocco sul pannello di regolazione. La spia di blocco sul pannello di comando si accende.
- 3) Per disattivare la funzione di blocco degli interruttori, premere nuovamente l'interruttore di blocco. La spia di blocco si spegne.
- 4) Ricollocare il pannello anteriore nel modo corretto.

## 6. ARRESTO

La macchina deve essere spenta e scaricata ogni giorno alla fine dell'orario di esercizio.

1) Spostare l'interruttore di produzione dei cubetti, collocato sul lato destro della macchina, in posizione OFF.

### [DCM-60/120KE]

2) Controllare che la spia di blocco sul pannello di comando sia spenta. Se è accesa, premere l'interruttore di blocco sul pannello di regolazione per disattivare il blocco degli interruttori.

3) Premere l'interruttore Cubetti sul pannello di comando. L'interruttore Cubetti si accende.

4) Collocare un ampio contenitore sotto l'apertura di erogazione e tenere premuta la levetta fino a che non vengono più distribuiti cubetti.

5) Rimuovere il coperchio anteriore.

### [DCM-60/120KE-P]

2) Premere contemporaneamente l'interruttore Cubetti, l'interruttore Cubetti e acqua e l'interruttore Acqua e tenerli premuti per 3 secondi. L'interruttore di distribuzione comincia a lampeggiare, indicando che è stata attivata la funzione di distribuzione continua.

Nota: Per disattivare la distribuzione continua, spostare l'interruttore di produzione dei cubetti in posizione ON oppure rimuovere il coperchio anteriore.

3) Collocare un ampio contenitore sotto l'apertura di erogazione e premere l'interruttore di distribuzione. La macchina continua a distribuire cubetti per 2 minuti.

Nota: Per cessare la distribuzione prima dei 2 minuti, premere nuovamente l'interruttore di distribuzione.

4) Premere nuovamente l'interruttore di distribuzione per controllare che non ci siano più cubetti nella macchina.

5) Rimuovere il coperchio anteriore. L'interruttore di distribuzione cessa di lampeggiare, e la funzione di distribuzione continua viene disattivata.

### [Tutti i modelli]

6) Premere l'interruttore di scarico sul pannello di regolazione. Sul display viene illuminata l'indicazione "DRAIN" per la durata del ciclo di scarico, pari a circa 30 secondi.

7) Dopo 30 secondi circa, controllare che il display si sia spento.

8) Ricollocare il pannello anteriore nel modo corretto.

9) Spostare l'interruttore di comando, collocato sul lato destro della macchina, in posizione OFF.

10) Scollegare la spina del distributore di ghiaccio.

11) Chiudere il rubinetto dell'alimentazione dell'acqua.

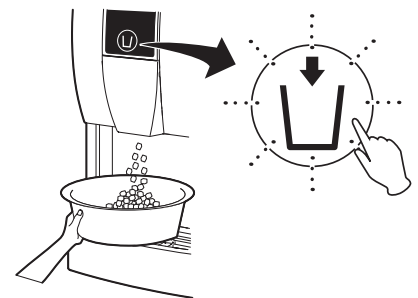
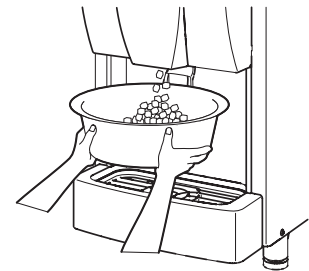

### AVVISO

Quando si riaccende la macchina, assicurarsi che siano trascorse più di 3 ore dallo spegnimento dell'interruttore produzione cubetti (posizione "OFF"), quindi seguire le istruzioni al punto "1. AVVIO".

## 7. PREPARAZIONE DELLA MACCHINA PER IL RIMESSAGGIO PROLUNGATO

### AVVISO

Questa macchina non funziona a temperature inferiori allo zero. Scaricare la macchina quando la temperatura dell'aria è al di sotto dello zero, al fine di prevenire eventuali danni al circuito di alimentazione dell'acqua.

### ▲ IGIENE

Se la macchina rimane spenta per due o più giorni, scaricarla per evitare la contaminazione del circuito dell'acqua.

- 1) Seguire le istruzioni al punto "6. ARRESTO".
- 2) Scollegare il tubo flessibile di entrata dal rubinetto di alimentazione dell'acqua, quindi scaricarlo.
- 3) Richiedere l'intervento di personale tecnico qualificato per l'esecuzione dell'operazione di scarico.

## III. MANUTENZIONE

### 1. PULIZIA

#### ⚠ AVVERTENZA

Prima di eseguire qualunque operazione di pulizia o di manutenzione, scollegare la macchina dalla rete di alimentazione elettrica.

La macchina non deve essere pulita mediante getto d'acqua.

#### ⚠ ATTENZIONE

Se si utilizza un detergente neutro o ipoclorito di sodio, leggere attentamente e comprendere le istruzioni fornite al fine di evitare possibili problemi di salute.

#### AVVISO

Almeno due volte l'anno far pulire e disinfettare il sistema dell'acqua della macchina da personale di servizio qualificato e controllare e pulire il condensatore almeno una volta all'anno.

Per evitare danni, non pulire le parti in plastica con acqua ad una temperatura superiore a 40°C o in lavastoviglie.

#### [a] Parte esterna

Per mezzo di un panno morbido e pulito, pulire la parte esterna della macchina almeno una volta alla settimana. Per eliminare grasso o impurità, utilizzare un panno inumidito con un detergente neutro.

#### [b] Pulizia e disinfezione giornaliera del pannello anteriore, della vaschetta, della levetta e dell'apertura di erogazione cubetti

- 1) Rimuovere il coperchio anteriore prendendolo dalle tacche laterali e tirandolo verso di sé. Si veda "II. 3. COPERCHIO ANTERIORE".
  - 2) Allentare la fascetta per scollegare il tubo dell'acqua (A).
  - 3) Afferrare la vaschetta dai ganci laterali e tirarla verso di sé.
  - 4) Mescolare 1 litro d'acqua con 4 ml di soluzione di ipoclorito di sodio al 5,25% in un contenitore idoneo, oppure la soluzione disinfettante Hoshizaki consigliata, come da istruzioni.
  - 5) Inumidire un panno pulito con la soluzione disinfettante e pulire il pannello anteriore.
  - 6) Immergere la vaschetta nella soluzione per più di 3 minuti. Utilizzare lo scovolino fornito come accessorio per pulire il tubo dell'acqua (B). Risciacquare abbondantemente e agitare per rimuovere il liquido in eccesso.
- Nota: se si utilizza un panno per asciugare, si rischia una nuova contaminazione.
- 7) Inumidire un panno pulito con la soluzione disinfettante e pulire le zone intorno all'apertura di erogazione dei cubetti e la levetta.

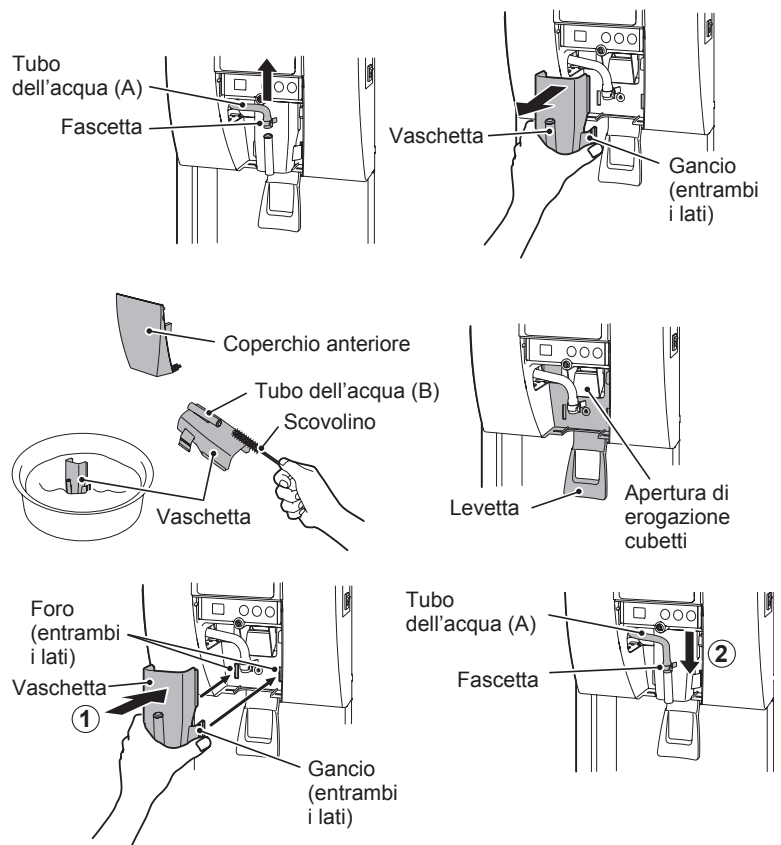

- 8) Rimettere a posto la vaschetta afferrandola dai ganci laterali e inserendo i ganci negli appositi fori.
- 9) Ricollegare il tubo dell'acqua (A) alla vaschetta utilizzando la fascetta.
- 10) Rimettere a posto il coperchio anteriore tenendolo da entrambi i lati e inserendo i ganci negli appositi fori, quindi spingerlo verso il fermo magnetico. Si veda "II. 3. COPERCHIO ANTERIORE".
- 11) La soluzione rimanente può essere utilizzata per disinfettare gli utensili.

Nota: dopo la disinfezione non strofinare né risciacquare, ma lasciare asciugare all'aria.

## [c] Pulizia e disinfezione giornaliera della griglia e della coppa di scarico.

1) Mescolare 1 litro d'acqua con 4 ml di soluzione di ipoclorito di sodio al 5,25% in un contenitore idoneo, oppure la soluzione disinfettante Hoshizaki consigliata, come da istruzioni.

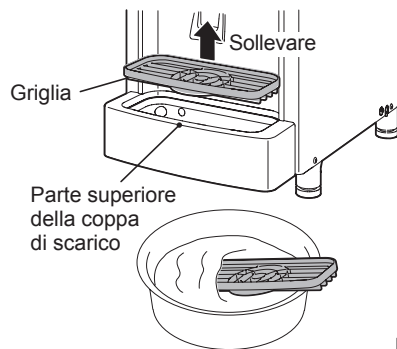

2) Sollevare la griglia dalla coppa di scarico.

3) Immergere la griglia nella soluzione per più di 3 minuti. Risciacquare abbondantemente e agitare per rimuovere il liquido in eccesso.

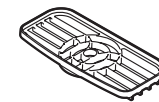

DCM-60/120KE

La griglia deve trovarsi più in basso rispetto alla parte superiore della coppa di scarico.

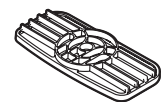

DCM-60/120KE-P

La griglia deve trovarsi allo stesso livello della parte superiore della coppa di scarico.

Nota: se si utilizza un panno per asciugare, si rischia una nuova contaminazione.

4) Utilizzare lo scovolino fornito come accessorio per pulire i tre fori presenti nella coppa di scarico.

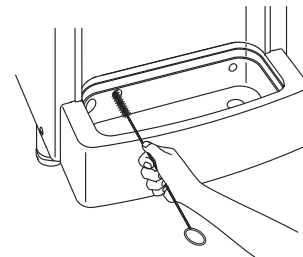

5) Rimettere a posto la griglia secondo il corretto orientamento.

## [d] Filtro dell'aria

### ⚠ATTENZIONE

Per evitare lesioni, non toccare le ventole del condensatore durante la rimozione del filtro dell'aria.

I filtri dell'aria a maglia di plastica servono a filtrare l'aria dalle impurità e dalla polvere, proteggendo così il condensatore da eventuali intasamenti. Con l'intasarsi dei filtri, le prestazioni della macchina si riducono. Smontare i filtri dell'aria e pulirli almeno due volte al mese:

- 1) Estrarre il filtro dell'aria dal fondo della coppa di scarico.
- 2) Pulire il filtro dell'aria per mezzo di un aspirapolvere. In caso di filtro particolarmente intasato, per lavarlo, utilizzare acqua calda assieme ad una soluzione detergente neutra.
- 3) Risciacquare e asciugare con cura il filtro dell'aria.

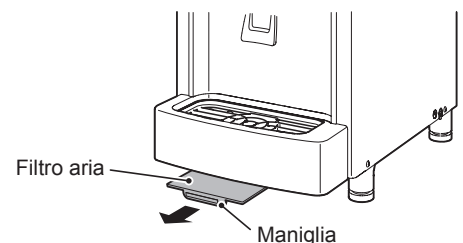

### AVVISO

Dopo la pulizia, assicurarsi di rimettere il filtro dell'aria al suo posto, con la maniglia orientata verso il basso.

## 2. CONTROLLO E MANUTENZIONE

### AVVISO

Per ottenere prestazioni ottimali della macchina, i componenti elencati di seguito necessitano di controllo e manutenzione periodici:

- Testa di estrusione (cuscinetto superiore)
- Sede (cuscinetto inferiore)
- Tenuta meccanica

**[a] Controllo**

Tali componenti devono essere controllati dopo due anni dall'installazione o dopo 10.000 ore di funzionamento, in funzione dell'intervallo che si verifica per primo, e successivamente, una volta l'anno. Se usurati oltre le raccomandazioni della casa produttrice, sarà necessario sostituire tali componenti.

La durata operativa di tali componenti dipende tuttavia dall'ambiente e dalla qualità dell'acqua. In condizioni di scarsa qualità dell'acqua si consigliano interventi di manutenzione e controllo più frequenti.

Rivolgersi al proprio centro di assistenza Hoshizaki in merito ai servizi di controllo e manutenzione.

**[b] Sostituzione**

La testa di estrusione (cuscinetto superiore) e la tenuta meccanica devono essere sostituite dopo quattro anni dall'installazione o dopo 20.000 ore di funzionamento (vale l'evento che si verifica per primo), al fine di prevenire i rischi di guasti o gravi incidenti. Per la sostituzione contattare il locale centro di assistenza Hoshizaki.

Quando il tempo di funzionamento totale raggiunge le 20.000 ore, il LED della chiamata di servizio sul pannello operativo si illumina e sul display del pannello di controllo lampeggia l'indicazione "PC". Quindi, dopo 500 ore, l'unità si spegne per sicurezza e il LED della chiamata di servizio inizia a lampeggiare. Contattare il locale centro di assistenza Hoshizaki non appena il LED della chiamata di servizio si illumina.

Una volta che l'unità si spegne dopo 500 ore e il LED della chiamata di servizio inizia a lampeggiare, è possibile ripristinare il funzionamento spegnendo e riaccendendo l'interruttore di comando. Tuttavia, l'unità si spegne nuovamente dopo 500 ore. Per ripristinare il funzionamento, contattare il locale centro di assistenza Hoshizaki per la necessaria sostituzione.

La sostituzione della sede (cuscinetto inferiore) potrebbe rendersi necessaria in funzione della qualità dell'acqua e delle condizioni di usura.

**3. PRIMA DI RIVOLGERSI ALL'ASSISTENZA****▲ AVVERTENZA**

Non danneggiare il circuito di refrigerazione.

**[a] Indicazione codice guasto**

Se sul display viene indicato il codice errore "E", prima di rivolgersi all'assistenza, controllare quanto segue.

Codice	Rimedio
<b>E0</b>	Possibili perdite d'acqua. Ruotare su OFF l'interruttore di comando, quindi riportarlo su ON nuovamente. Se compare nuovamente il codice guasto, rivolgersi all'assistenza.
<b>E1</b>	Scarsa produzione di cubetti. Ruotare su OFF l'interruttore di comando, quindi riportarlo su ON nuovamente. Se compare nuovamente il codice guasto, rivolgersi all'assistenza.
<b>E2</b>	Guasto all'impianto di alimentazione dell'acqua. Ruotare su OFF l'interruttore di comando, quindi riportarlo su ON nuovamente. Se compare nuovamente il codice guasto, rivolgersi all'assistenza.
<b>E3</b>	Guasto al motorino con riduttore ad ingranaggi. Ruotare su OFF l'interruttore di comando, quindi riportarlo su ON dopo 10 minuti. Se compare nuovamente il codice guasto, rivolgersi all'assistenza.
<b>E4</b>	Pressione laterale eccessivamente alta. Pulire il filtro dell'aria. Controllare che la macchina sia installata in modo corretto. Ruotare su OFF l'interruttore di comando, quindi riportarlo su ON nuovamente. Se compare nuovamente il codice guasto, rivolgersi all'assistenza.
<b>E5</b>	Guasto al circuito elettrico. Ruotare su OFF l'interruttore di comando, quindi riportarlo su ON nuovamente. Se compare nuovamente il codice guasto, rivolgersi all'assistenza.
<b>Eb</b>	Guasto al circuito elettrico. Ruotare su OFF l'interruttore di comando, quindi riportarlo su ON nuovamente. Se compare nuovamente il codice guasto, rivolgersi all'assistenza.
<b>Ed</b>	Guasto di comunicazione alla scheda di comando. Ruotare su OFF l'interruttore di comando, quindi riportarlo su ON nuovamente. Se compare nuovamente il codice guasto, rivolgersi all'assistenza.
<b>EE</b>	Guasto al motorino con riduttore ad ingranaggi. Ruotare su OFF l'interruttore di comando, quindi riportarlo su ON nuovamente. Se compare nuovamente il codice guasto, rivolgersi all'assistenza.

<b>EF</b>	Tensione di alimentazione insufficiente. Verificare che la tensione sia entro la gamma richiesta e che la macchina non sia inserita in una morsettiera condivisa con altri apparecchi. Ruotare su OFF l'interruttore di comando, quindi riportarlo su ON nuovamente. Se compare nuovamente il codice guasto, rivolgersi all'assistenza.
<b>EL</b>	Guasto all'interruttore del comando deposito di raccolta cubetti. Ruotare su OFF l'interruttore di comando, quindi riportarlo su ON nuovamente. Se compare nuovamente il codice guasto, rivolgersi all'assistenza.
<b>EP</b>	Errore del numero di impostazione del modello. Ruotare su OFF l'interruttore di comando, quindi riportarlo su ON nuovamente. Se compare nuovamente il codice guasto, rivolgersi all'assistenza.
<b>EU</b>	Guasto alla scheda di comando. Ruotare su OFF l'interruttore di comando, quindi riportarlo su ON nuovamente. Se compare nuovamente il codice guasto, rivolgersi all'assistenza.

## [b] Nessuna indicazione di codice guasto

Se la macchina non funziona correttamente o non funziona affatto con la spia di produzione cubetti sul pannello di comando lampeggia e sul display non compare nessun codice guasto, prima di rivolgersi all'assistenza controllare che:

- \* la macchina riceva l'energia elettrica;
- \* l'acqua sia aperta.
- \* il filtro dell'aria sia pulito.

Per ulteriori assistenza e consulenza, contattare il locale centro di assistenza Hoshizaki.

## 4. SMALTIMENTO

Osservare le normative locali in materia di smaltimento della macchina e del gas refrigerante.

Smaltimento corretto del prodotto:

Questo simbolo indica che il prodotto non deve essere smaltito con altri rifiuti domestici all'interno dell'UE. Per evitare possibili danni all'ambiente o alla salute derivanti dallo smaltimento incontrollato dei rifiuti, riciclare il prodotto in modo responsabile per promuovere il riutilizzo sostenibile delle risorse materiali. Per restituire la macchina usata, utilizzare i sistemi di restituzione e raccolta o contattare il rivenditore presso il quale è stato acquistato il prodotto. Il prodotto sarà ritirato in vista di un riciclaggio sicuro per l'ambiente.



## 5. GARANZIA

Hoshizaki garantisce al proprietario o utente originario che tutti i prodotti con marchio Hoshizaki sono privi di difetti di costruzione e/o inerenti ai materiali per l'intera durata del "periodo di garanzia". La garanzia è valida per due anni dalla data di installazione. La responsabilità di Hoshizaki secondo le condizioni della garanzia è limitata ed esclude la manutenzione di routine, la pulizia, la manutenzione essenziale e/o le riparazioni che si rendano necessarie in conseguenza di uso scorretto e di installazione non conforme alle indicazioni Hoshizaki.

Le riparazioni in garanzia devono essere eseguite da un rivenditore o da un centro di assistenza autorizzato Hoshizaki, che utilizzino componenti originali Hoshizaki.

Per ottenere informazioni complete in merito alla garanzia e al centro di assistenza autorizzato, si prega di contattare il proprio rivenditore/fornitore di fiducia, oppure l'ufficio assistenza Hoshizaki più vicino.

### Europa, Medio Oriente, Africa

Hoshizaki UK - Regno Unito, Irlanda  
TEL: +44 845 456 0585  
FAX: +44 132 283 8331  
uksales@hoshizaki.co.uk

Hoshizaki Middle East - Medio Oriente  
TEL: +971 48 876 612  
FAX: +971 48 876 613  
sales@hoshizaki.ae

Hoshizaki Deutschland - Germania, Svizzera, Austria  
TEL: +49 2154 92810  
FAX: +49 2154 928128  
info@hoshizaki.de

Hoshizaki Nederland & België - Paesi Bassi, Belgio, Lussemburgo  
TEL: +31 20 5650420 (Nederland)  
TEL: +32 2 712 30 30 (België)  
FAX: +31 20 6918768  
sales@hoshizaki.nl (Nederland)  
info@hoshizaki.be (België)

Hoshizaki France - Francia  
TEL: +33 1 48 63 93 80  
FAX: +33 1 48 63 93 88  
info@hoshizaki.fr



Hoshizaki Iberia - Spagna, Portogallo  
 TEL: +34 93 478 09 52  
 FAX: +34 93 478 08 00  
 info@hoshizaki.es

Hoshizaki Europe B.V. - tutti gli altri paesi europei e Africa  
 TEL: +31 20 6918499  
 FAX: +31 20 6918768  
 sales@hoshizaki.nl

## Asia, Oceania

Hoshizaki Singapore  
 TEL: +65 6225 2612  
 FAX: +65 6225 3219

Hoshizaki Hong Kong  
 TEL: +852 2866-2108  
 FAX: +852 2866-2109

Hoshizaki Taiwan  
 TEL: +886 2 2706 8818  
 FAX: +886 2 2708 7999

## SPECIFICHE

Modello	DCM-60KE	DCM-60KE-P
Tipo	Raffreddamento ad aria, ghiaccio a cubetti, con levetta	Raffreddamento ad aria, ghiaccio a cubetti, con interruttore
Alimentazione elettrica	monofase 220-240 V 50 Hz / 220-230 V 60 Hz	monofase 220-240 V 50 Hz / 220-230 V 60 Hz
Consumi elettrici	280/320 W (temp. ambiente 32°C, temp. acqua 21°C)	280/320 W (temp. ambiente 32°C, temp. acqua 21°C)
Produzione cubetti ogni 24 ore	60 kg (temp. ambiente 10°C, temp. acqua 10°C)	60 kg (temp. ambiente 10°C, temp. acqua 10°C)
Dimensioni	350 mm (L) x 585 mm(P) x 695(-710) mm(A)	350 mm (L) x 585 mm(P) x 695(-710) mm(A)
Refrigerante	R134a, 0,21 kg (GWP: 1430, CO2: 0,300 t)	R134a, 0,21 kg (GWP: 1430, CO2: 0,300 t)
Agente espandente schiuma isolante	privo di HFC	privo di HFC
Peso	Netto: 47 kg (Lordo: 56 kg)	Netto: 47 kg (Lordo: 56 kg)
Temp. ambiente	5 - 40°C	5 - 40°C
Temp. alimentazione acqua	5 - 35° C	5 - 35° C
Pressione alimentazione acqua	0,05 - 0,78 MPa (0,5 - 8 bar)	0,05 - 0,78 MPa (0,5 - 8 bar)
Range di tensione	Tensione nominale ± 6%	Tensione nominale ± 6%

Modello	DCM-120KE	DCM-120KE-P
Tipo	Raffreddamento ad aria, ghiaccio a cubetti, con levetta	Raffreddamento ad aria, ghiaccio a cubetti, con interruttore
Alimentazione elettrica	monofase 220-240 V 50 Hz / 220-230 V 60 Hz	monofase 220-240 V 50 Hz / 220-230 V 60 Hz
Consumi elettrici	480/560 W (temp. ambiente 32°C, temp. acqua 21°C)	480/560 W (temp. ambiente 32°C, temp. acqua 21°C)
Produzione cubetti ogni 24 ore	125 kg (temp. ambiente 10°C, temp. acqua 10°C)	125 kg (temp. ambiente 10°C, temp. acqua 10°C)
Dimensioni	350 mm (L) x 585 mm(P) x 815(-830) mm(A)	350 mm (L) x 585 mm(P) x 815(-830) mm(A)
Refrigerante	R134a, 0,21 kg (GWP: 1430, CO2: 0,300 t)	R134a, 0,21 kg (GWP: 1430, CO2: 0,300 t)
Agente espandente schiuma isolante	privo di HFC	privo di HFC
Peso	Netto: 57 kg (Lordo: 66 kg)	Netto: 57 kg (Lordo: 66 kg)
Temp. ambiente	5 - 40°C	5 - 40°C
Temp. alimentazione acqua	5 - 35° C	5 - 35° C
Pressione alimentazione acqua	0,05 - 0,78 MPa (0,5 - 8 bar)	0,05 - 0,78 MPa (0,5 - 8 bar)
Range di tensione	Tensione nominale ± 6%	Tensione nominale ± 6%

Nota: le specifiche summenzionate sono valedoli per i modelli rappresentati.

**Il prodotto è dotato di un impianto refrigerante a tenuta ermetica contenente gas fluorurati a effetto serra.**